

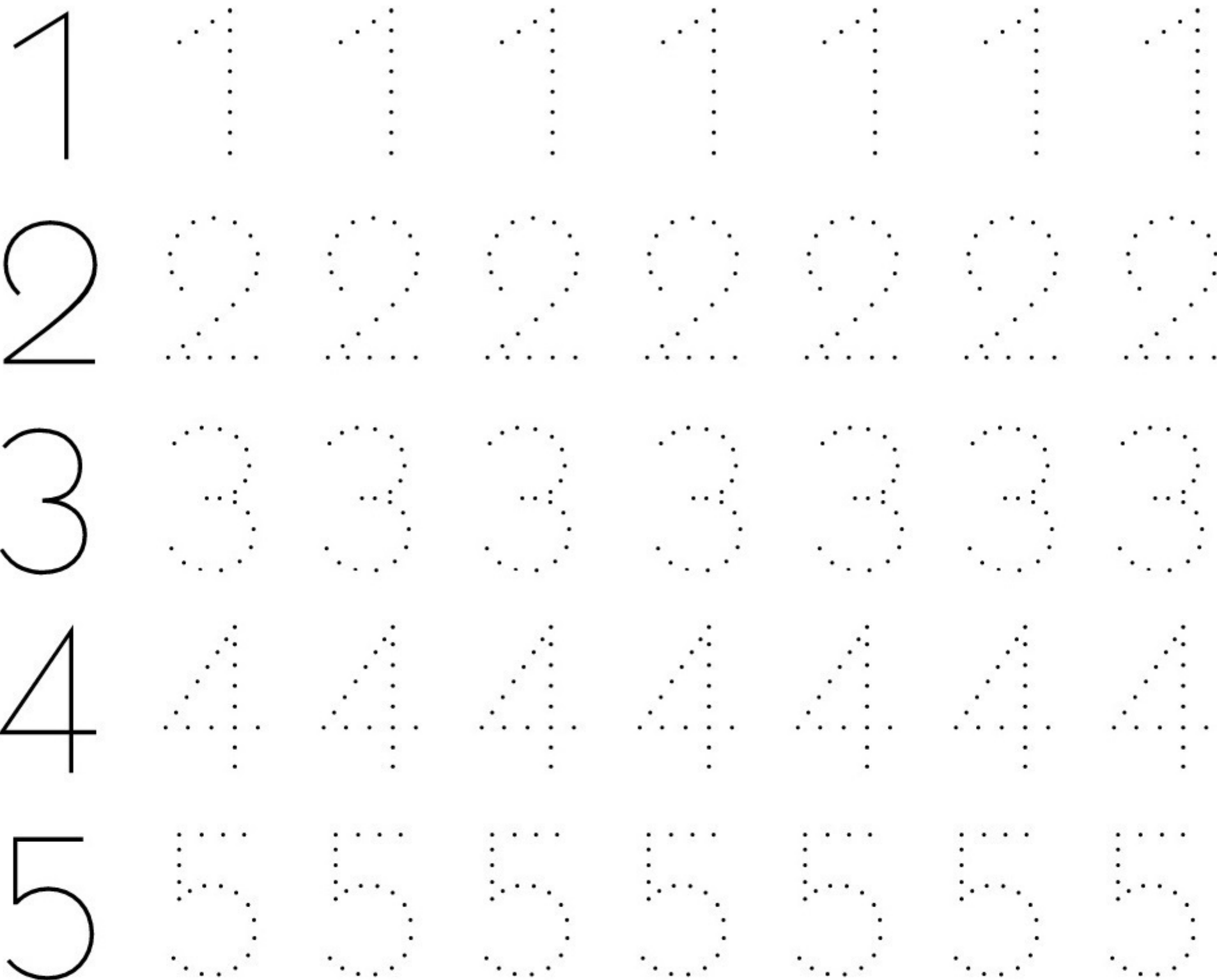

- Подебљај бројеве по тачкама.

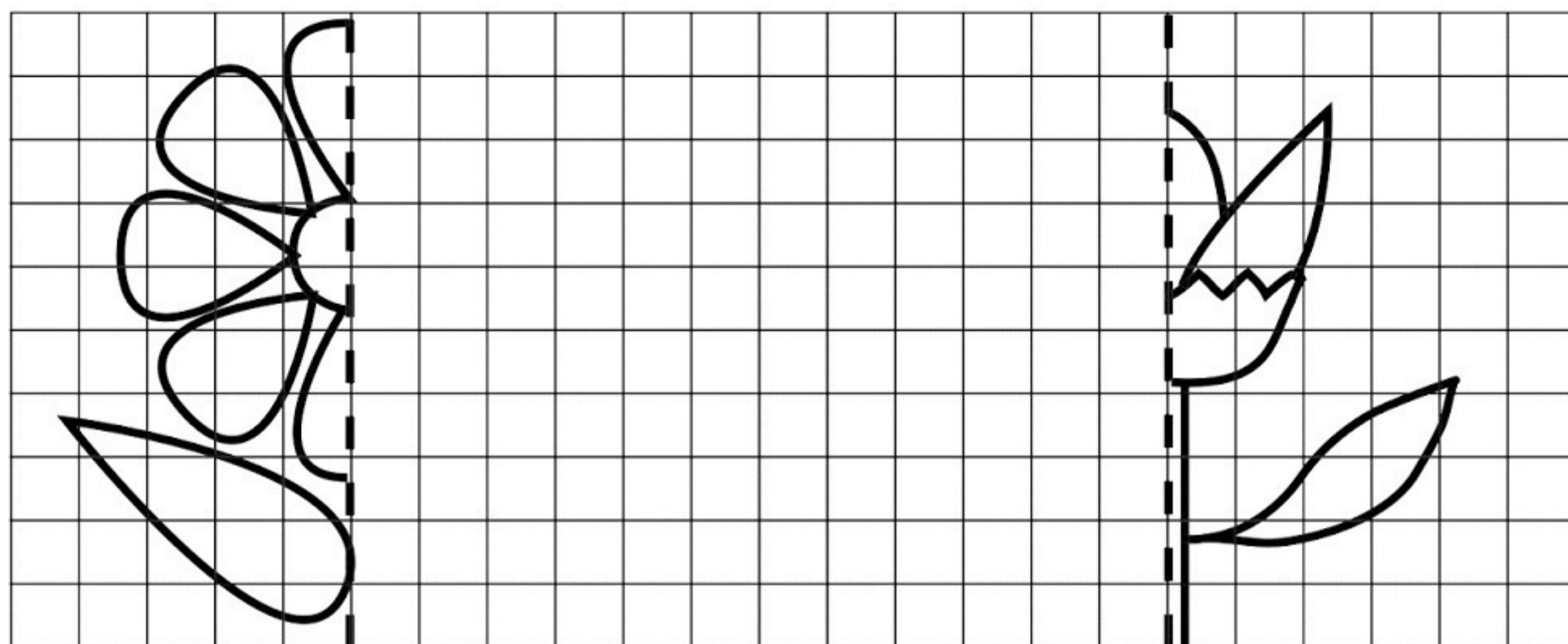

- Доцртај и обој.



- Подебљај по тачкама и обој.

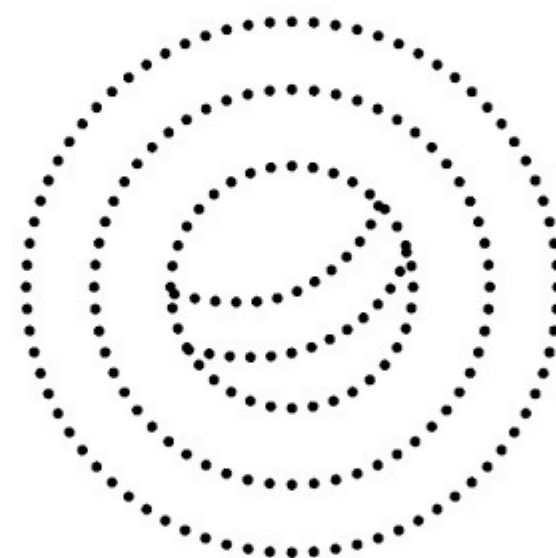
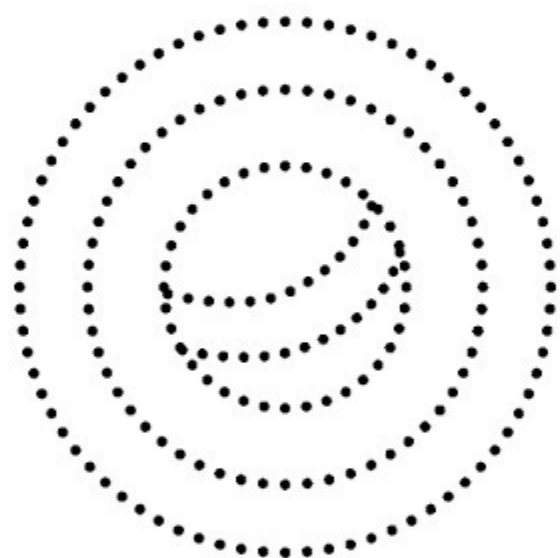
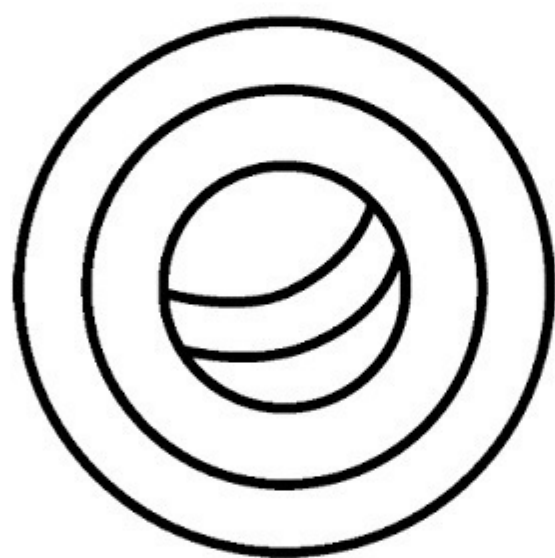
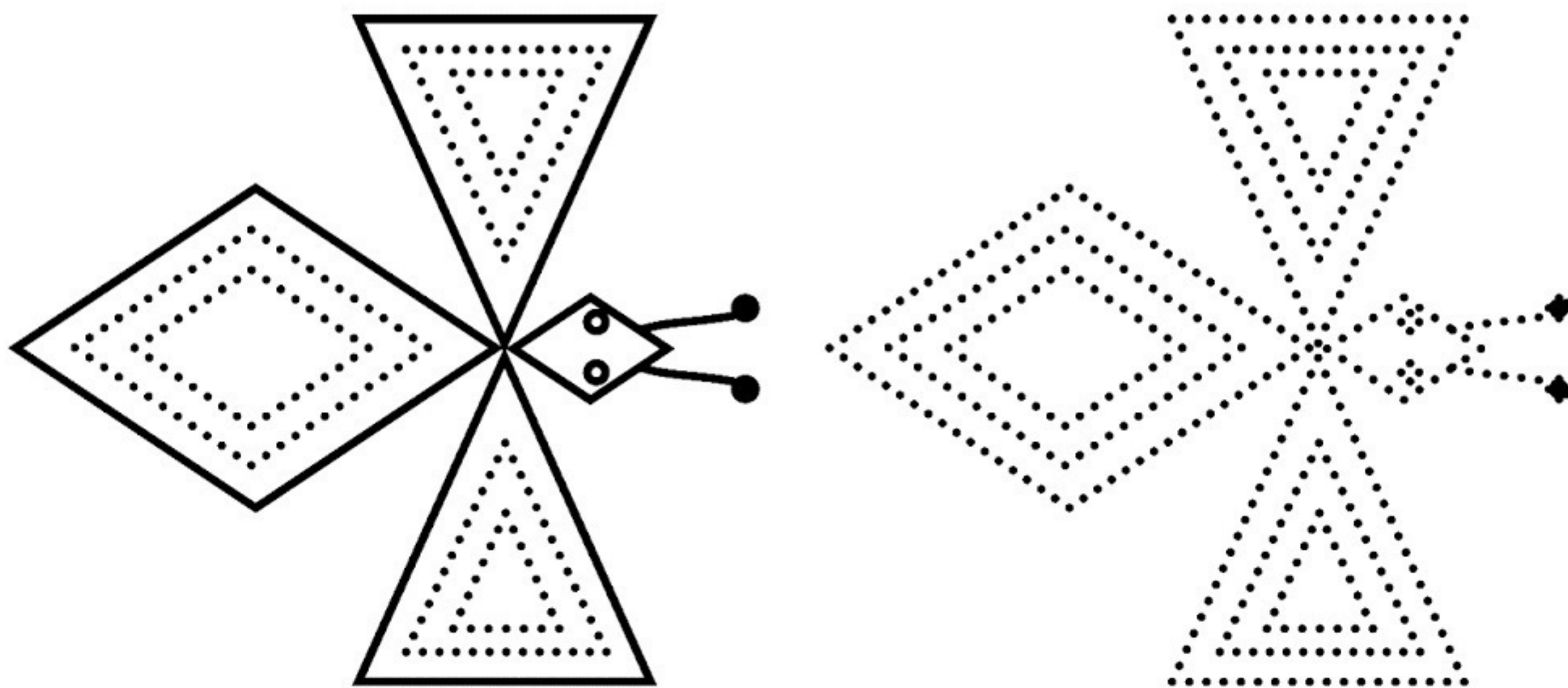

- Доцртај и обој.

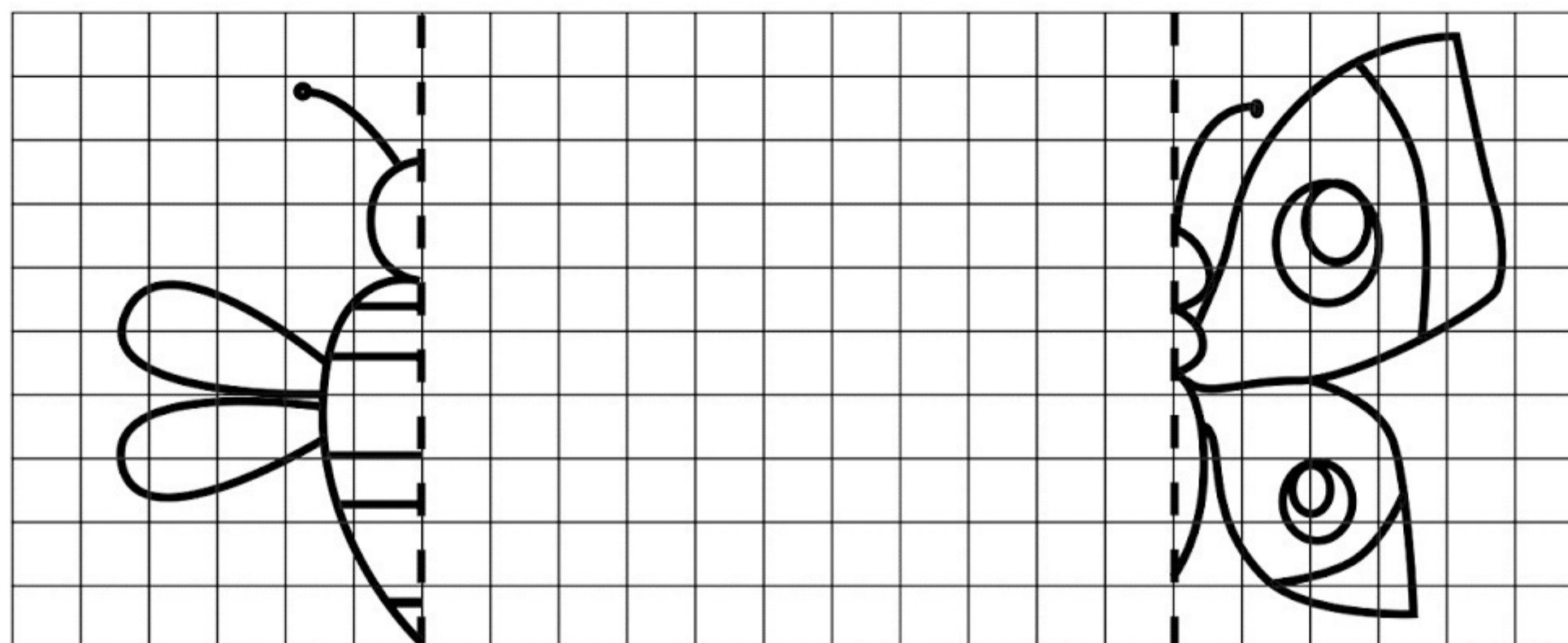

- Подебљај бројеве по тачкицама.

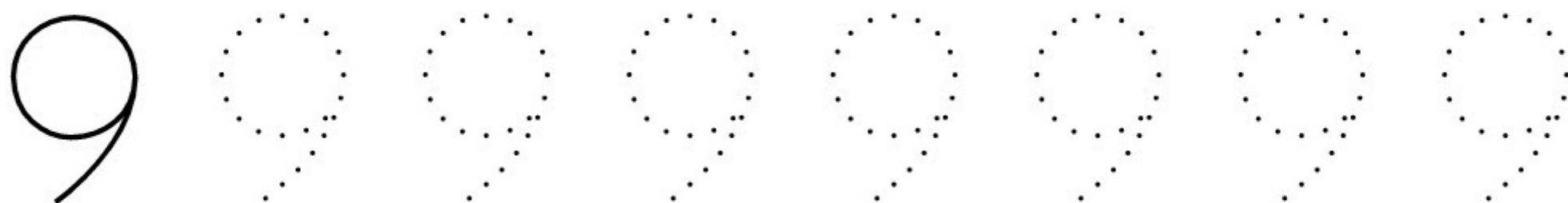

- Подебљај, доцртај и обој.





- Подебљај и обој животиње.

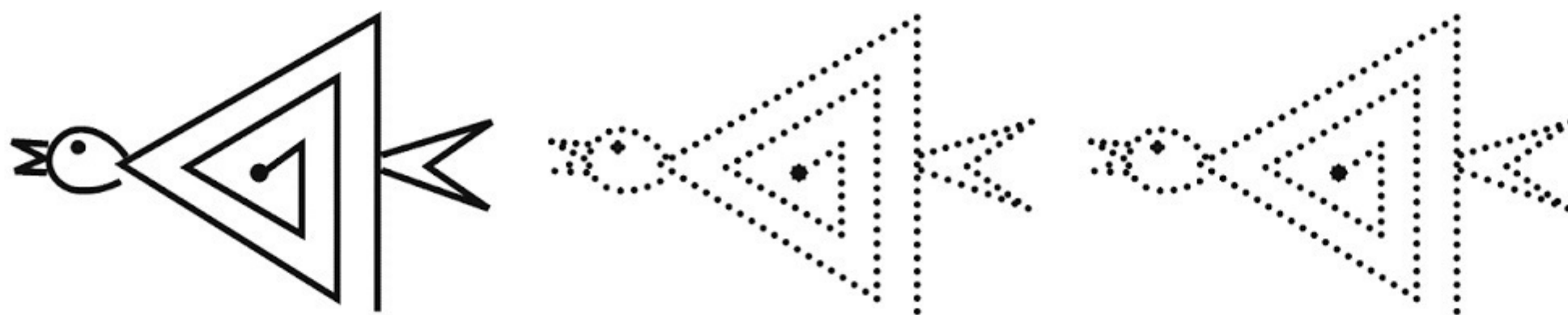

- Подебљај, доцртај и обој.

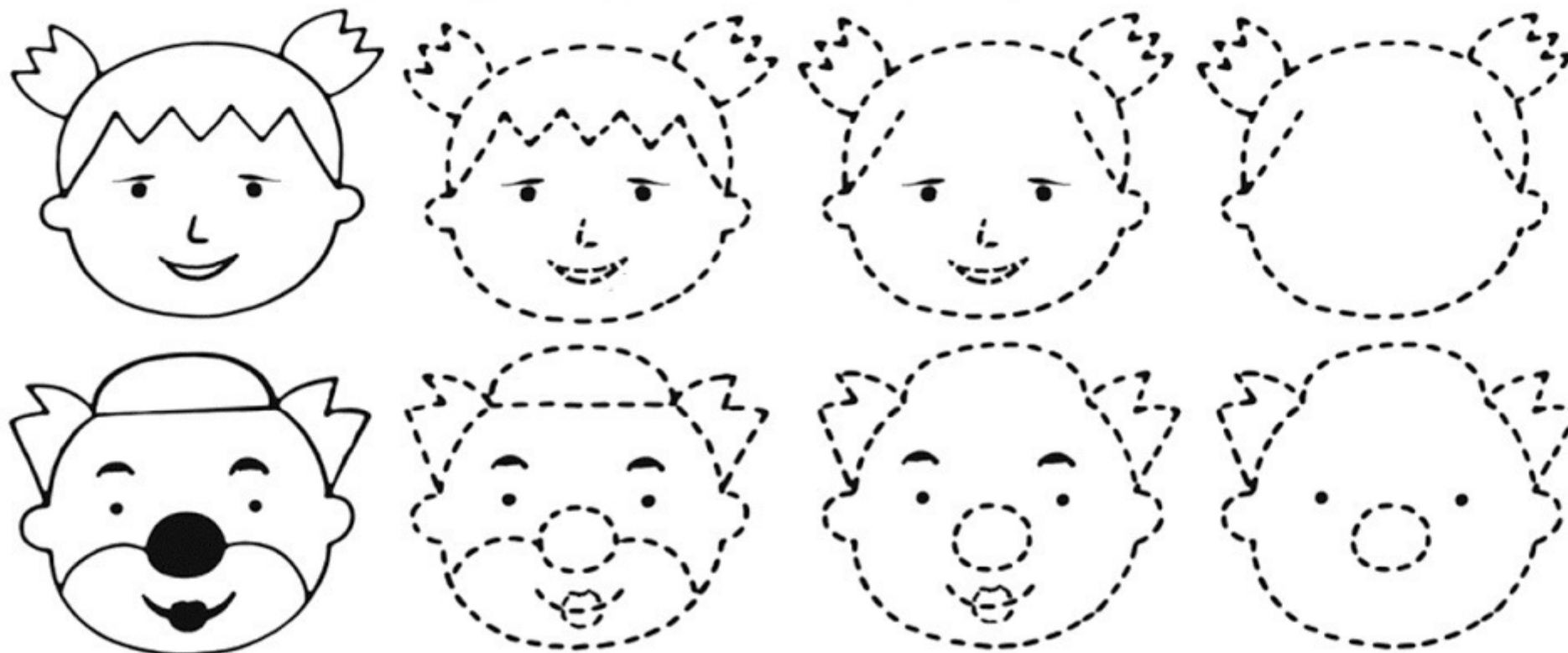

- Подебљај и обој принцезу.  
Изброј колико има великих балона од сапунице.

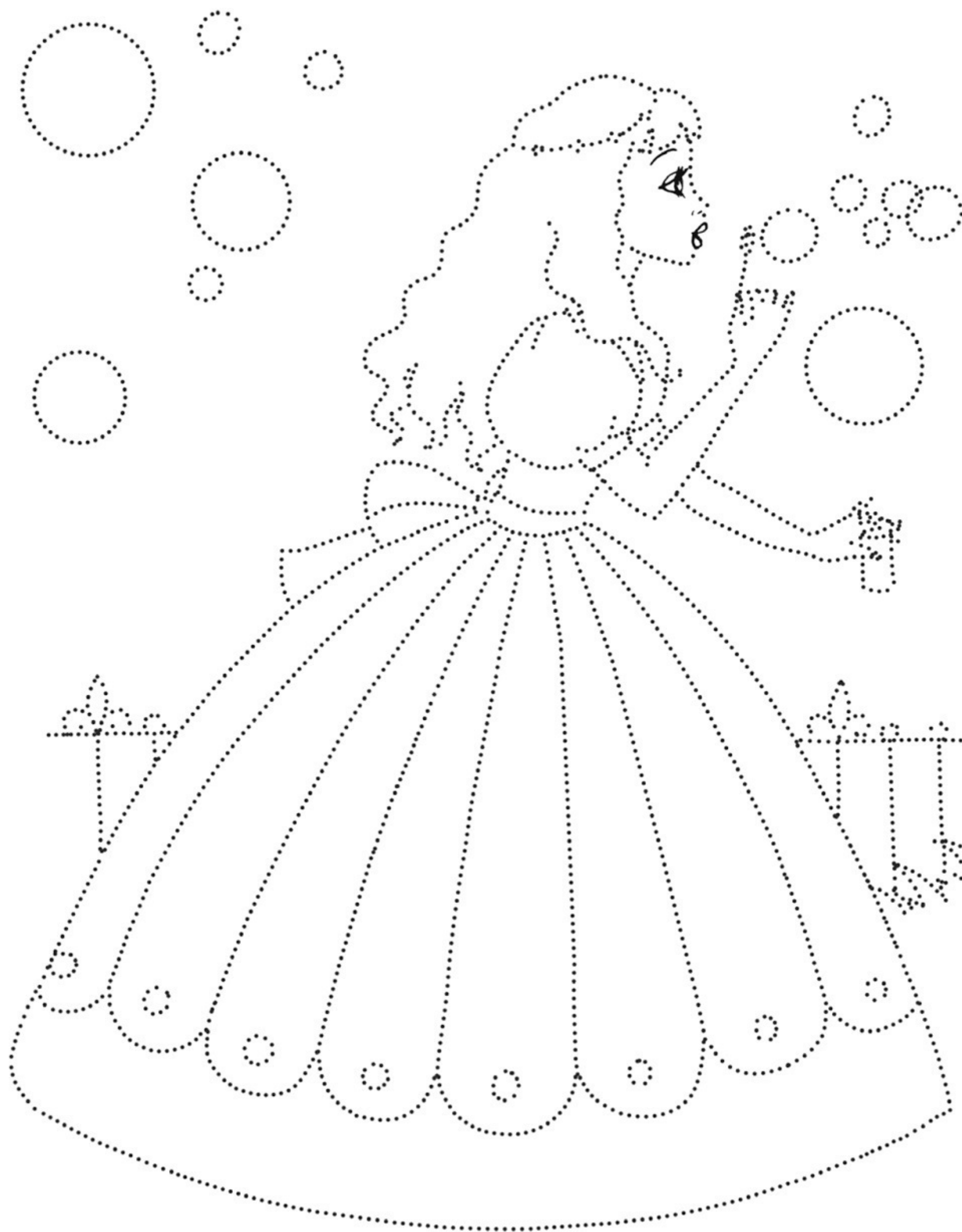

- Доврши цртеж као што је започето разнобојним оловкама.

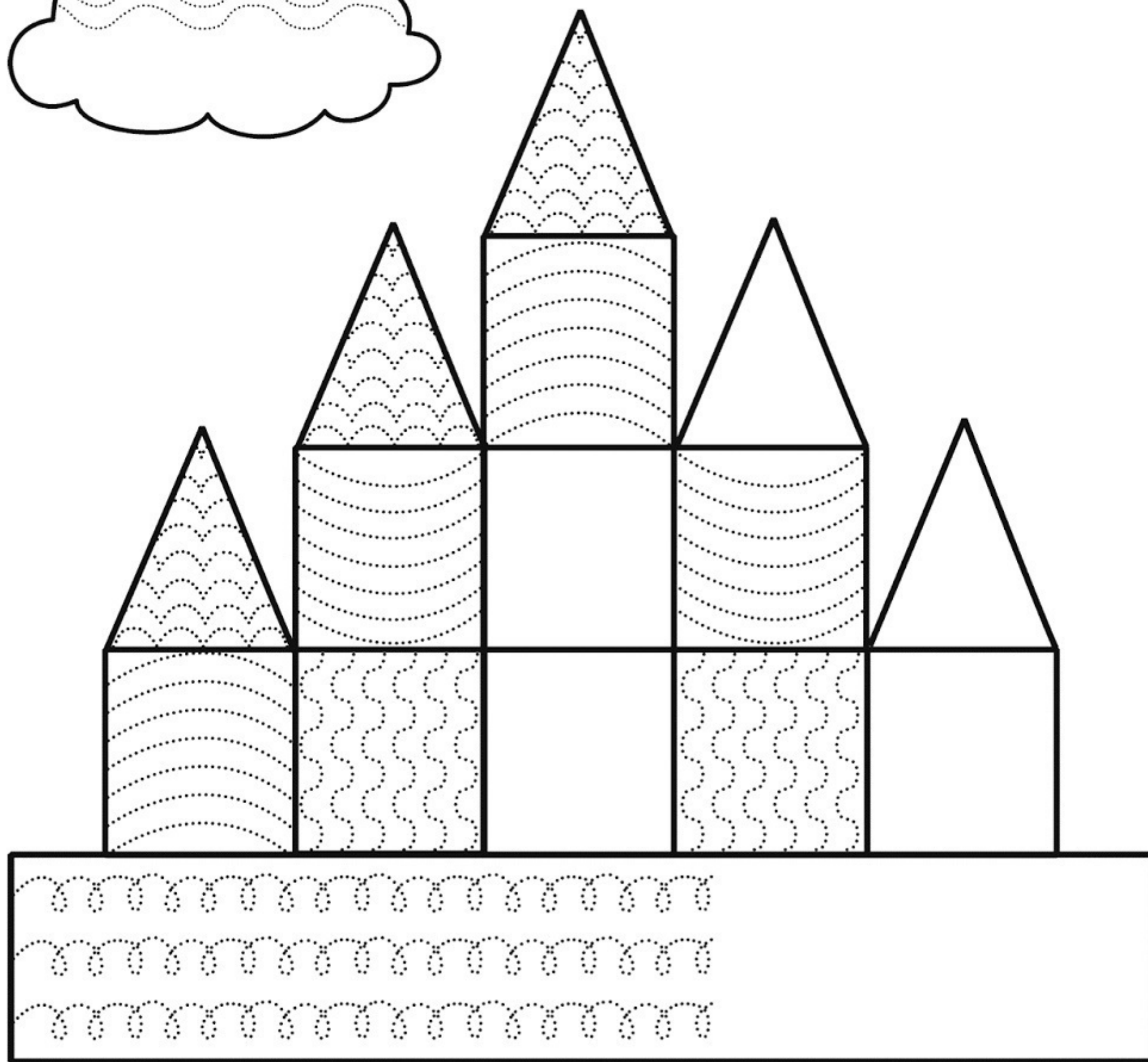
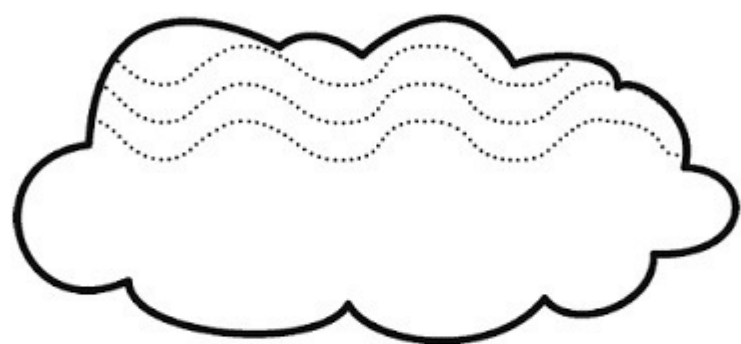
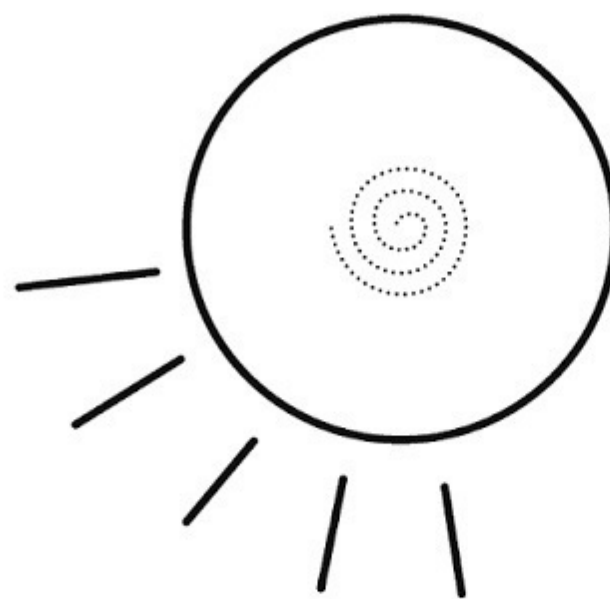
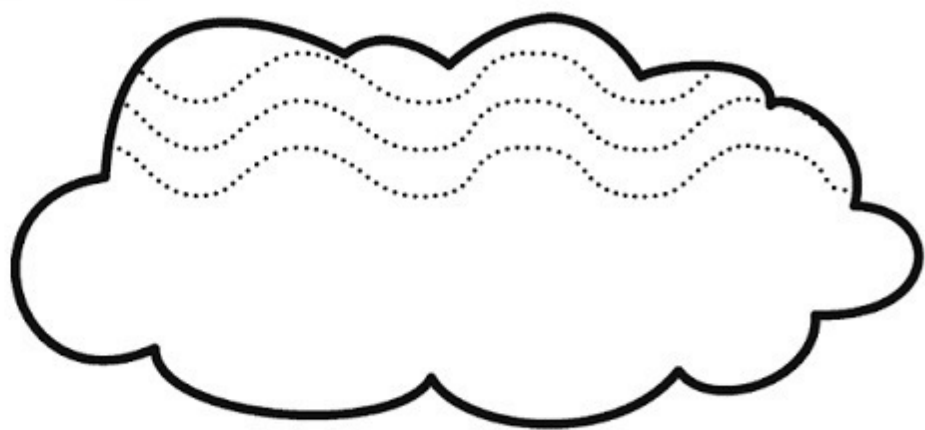

- Пронађи и обој три иста лептира.

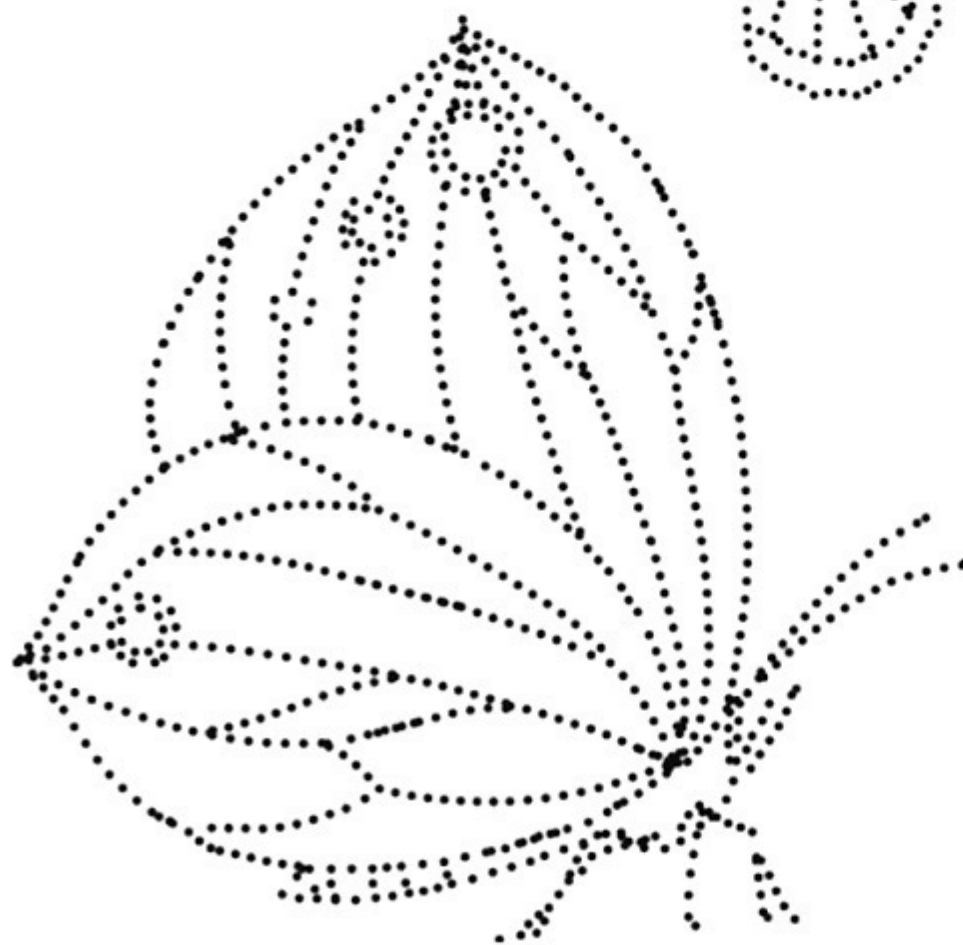
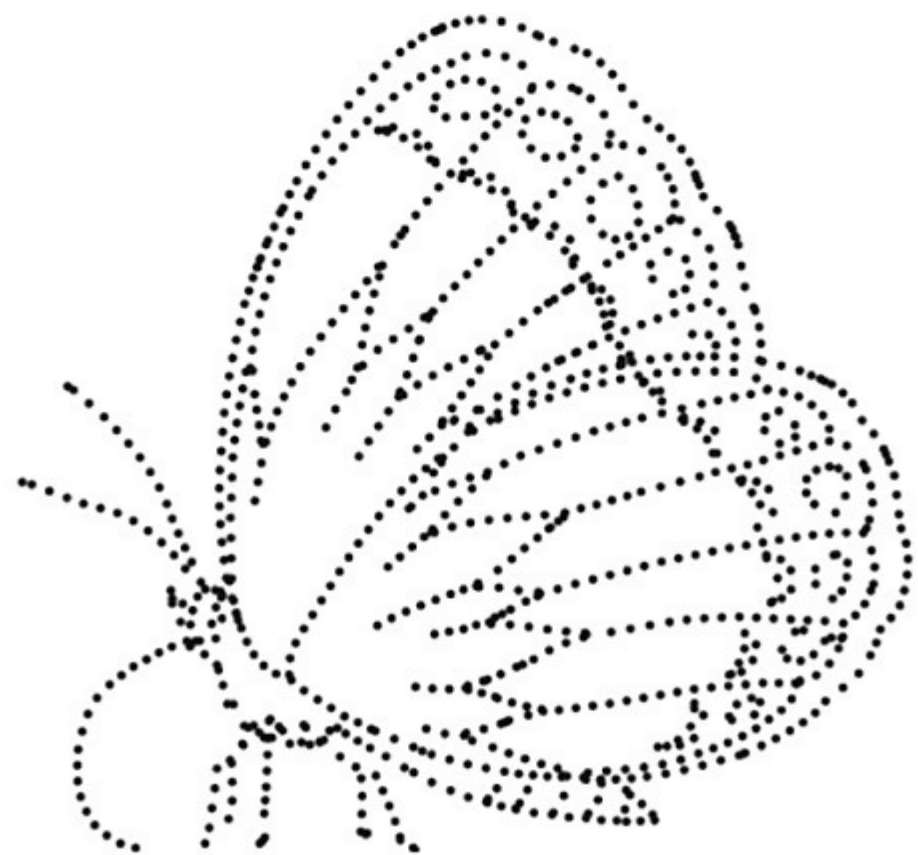
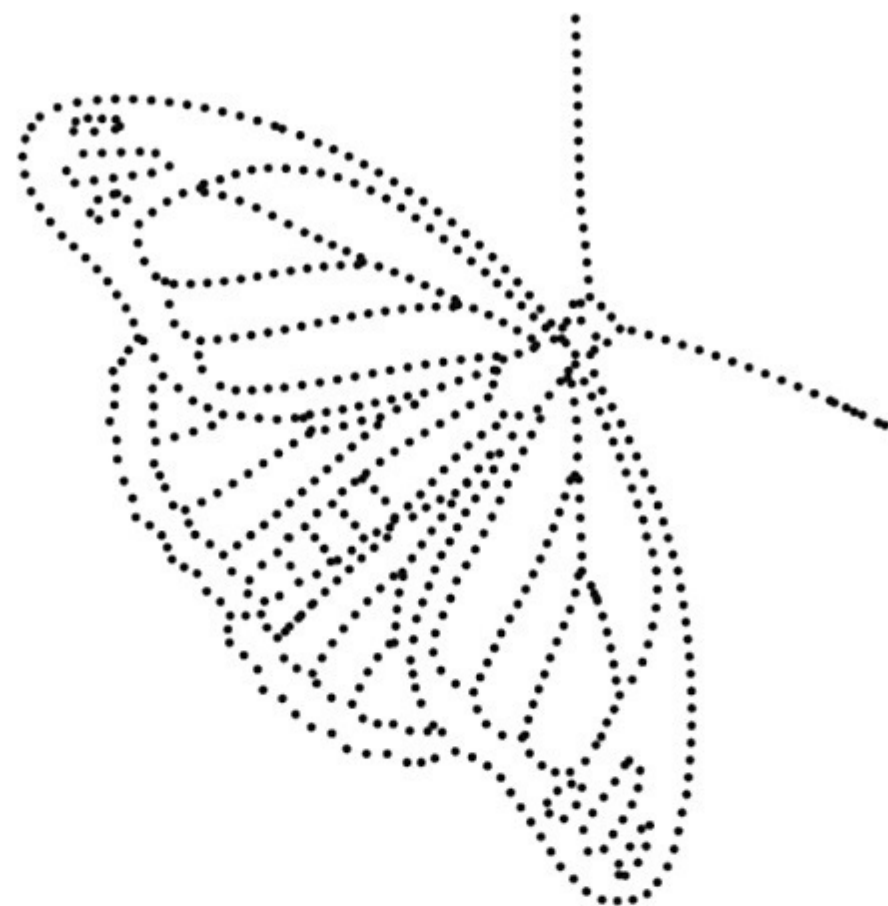



- Доцртај и обој лептира.

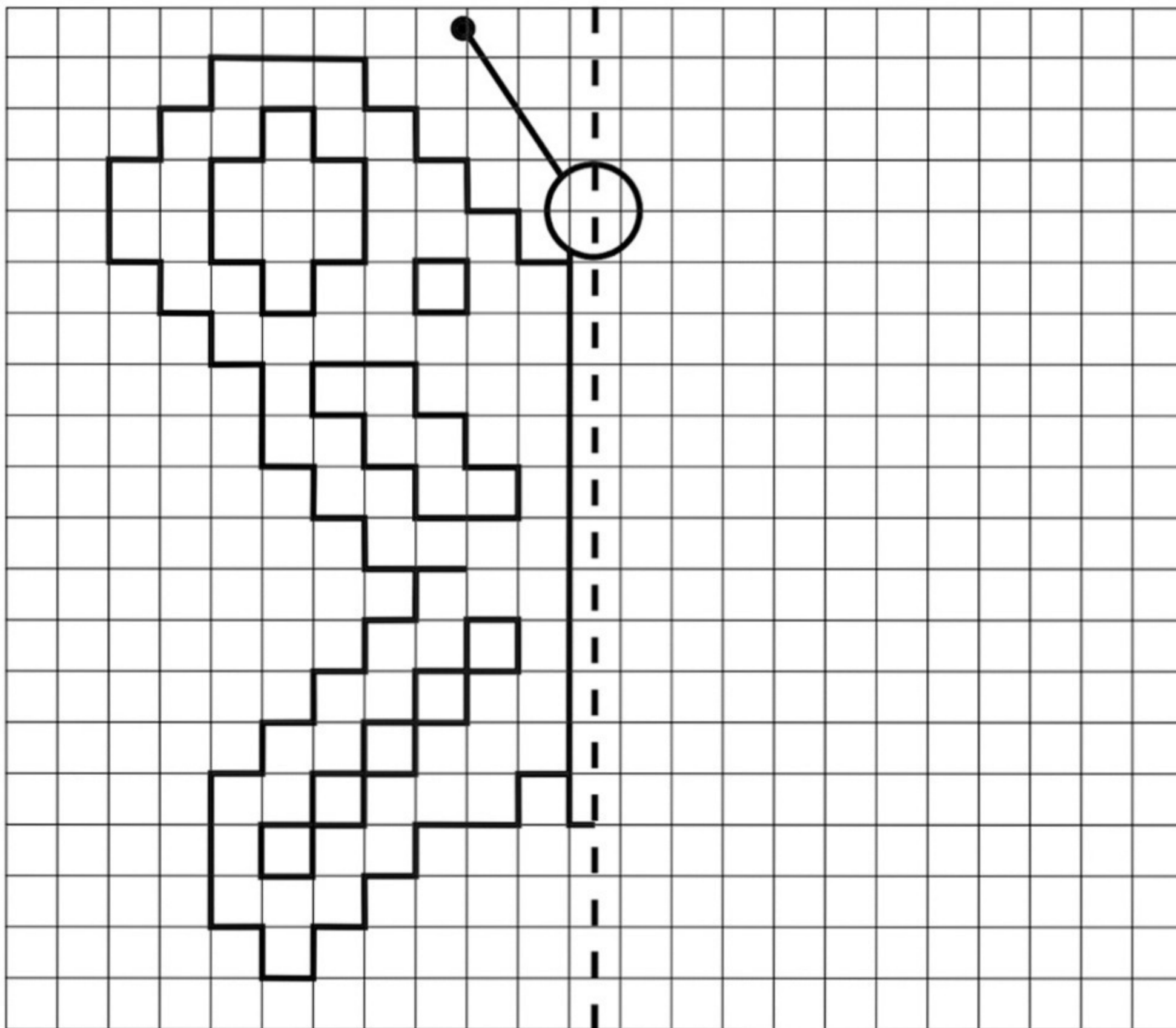

- Настави да црташ као што је започето.

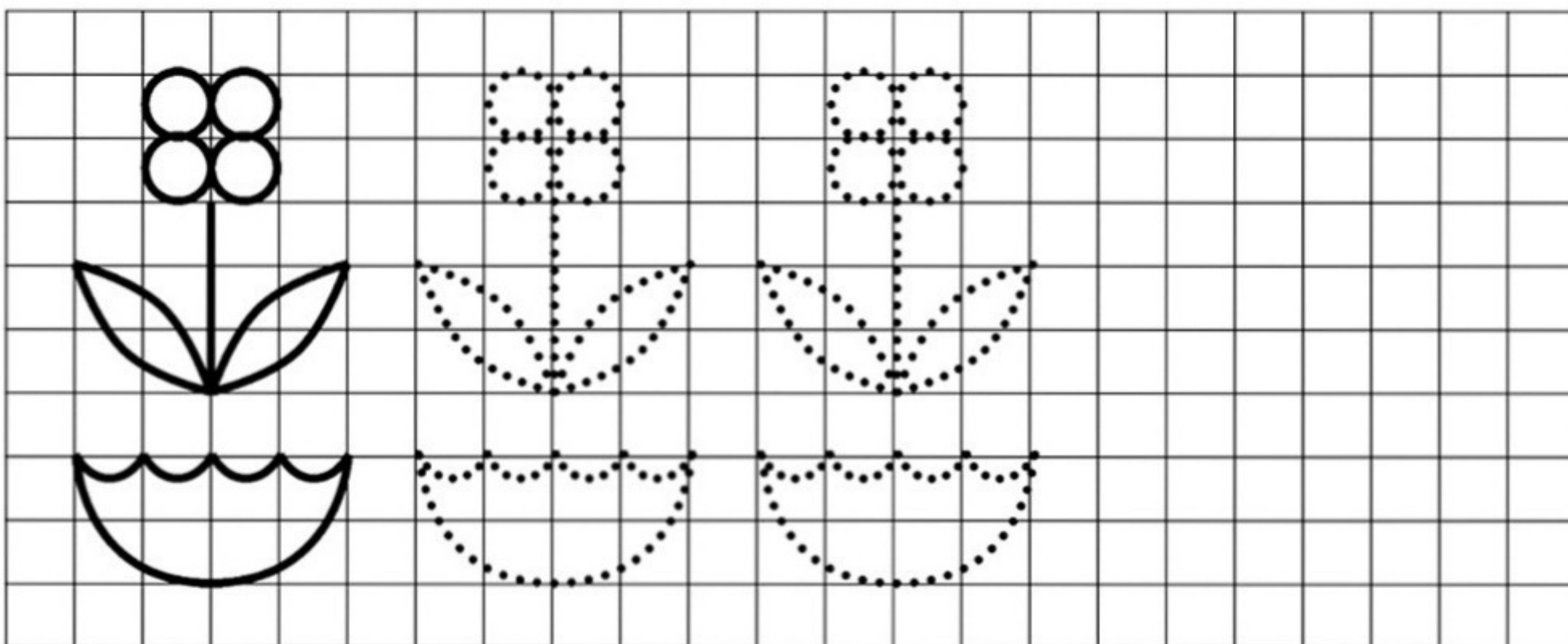

- Подебљај цветиће по тачкицама и обој.

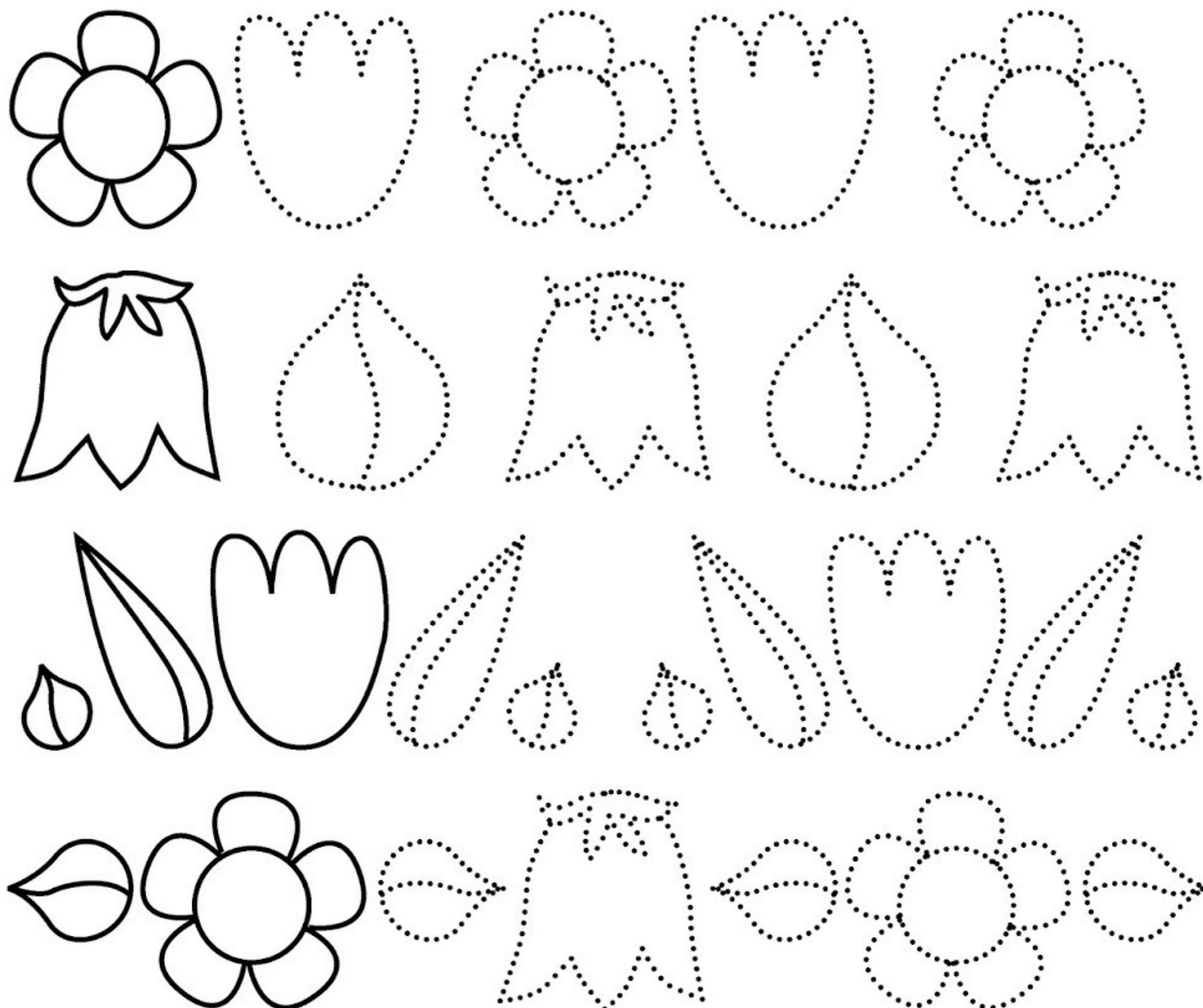

- Подебљај шаре на тепиху. Нацртај исте такве на тепиху десно и обој оба.

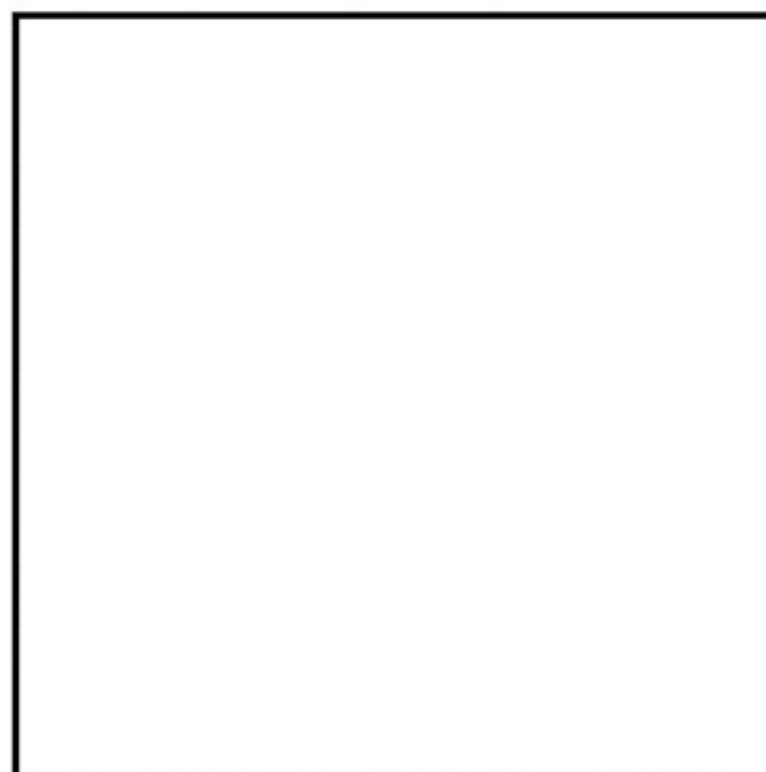
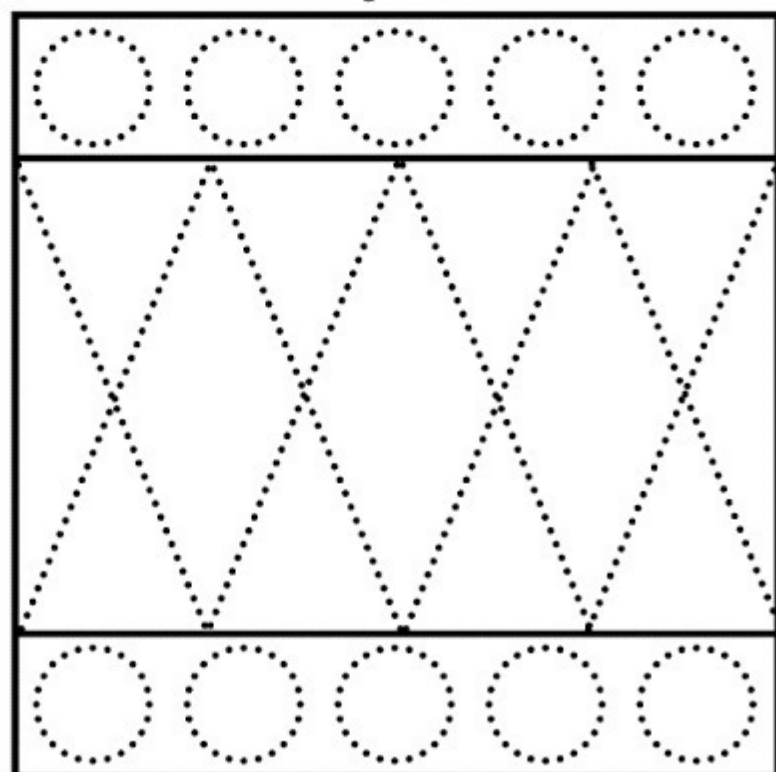

- Доцртај и обој цртеже.

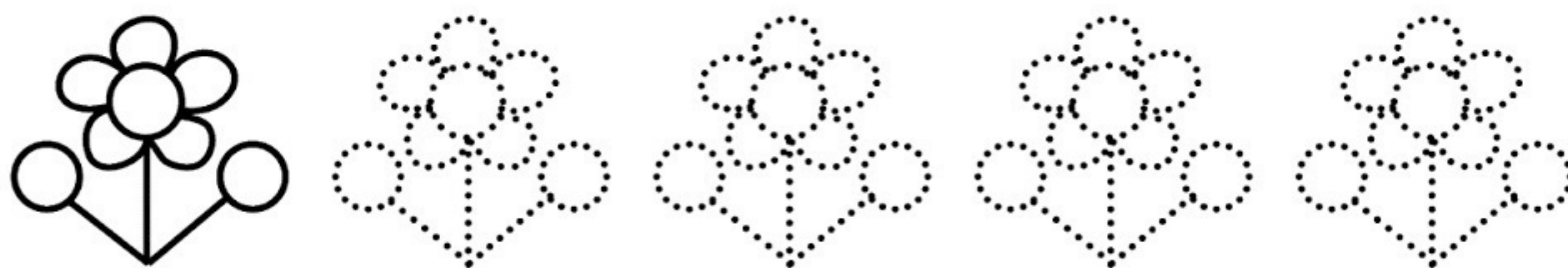
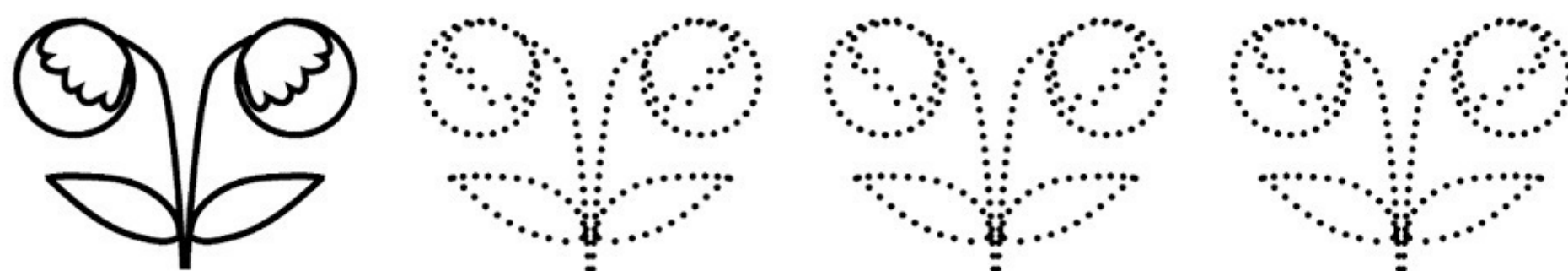

- Подебљај шаре на тепиху. Нацртај исте такве на тепиху десно и обој оба.

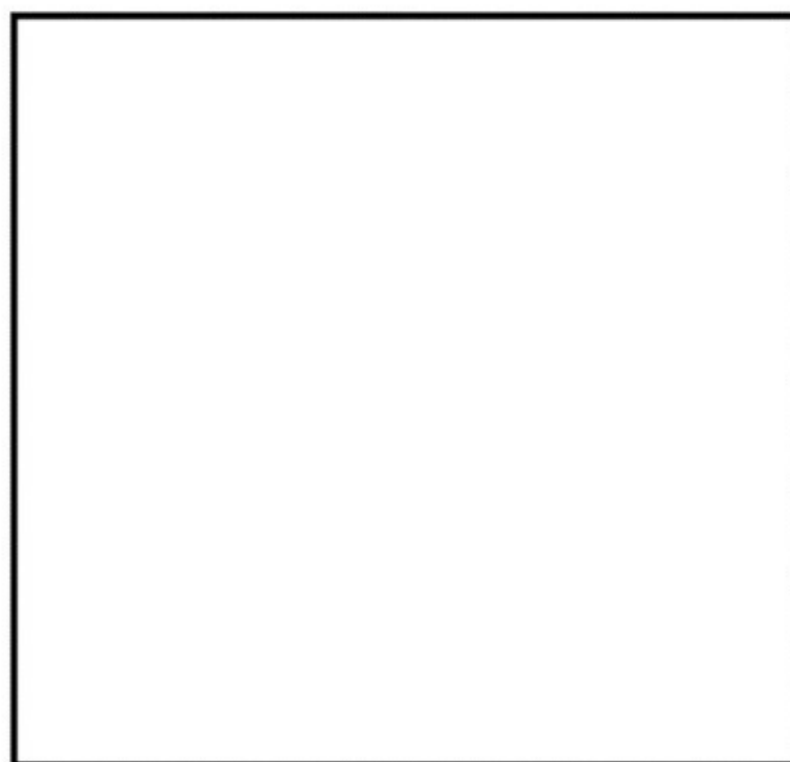
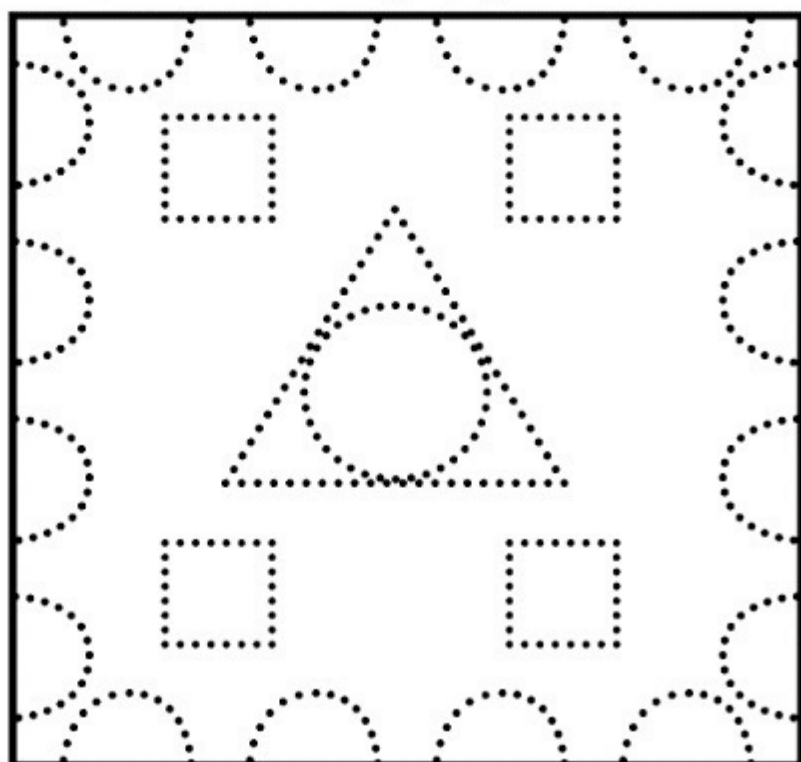

- Уз помоћ лењира нацртај исти цртеж. Обој.

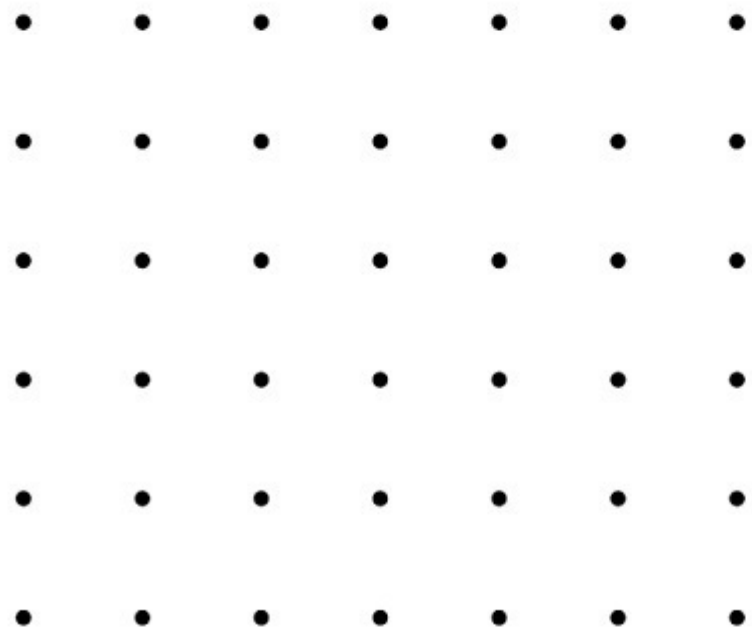
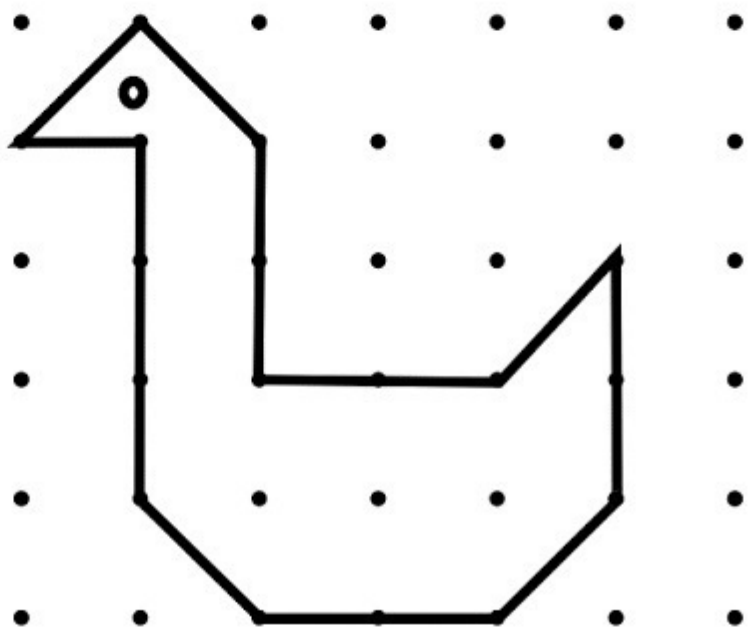
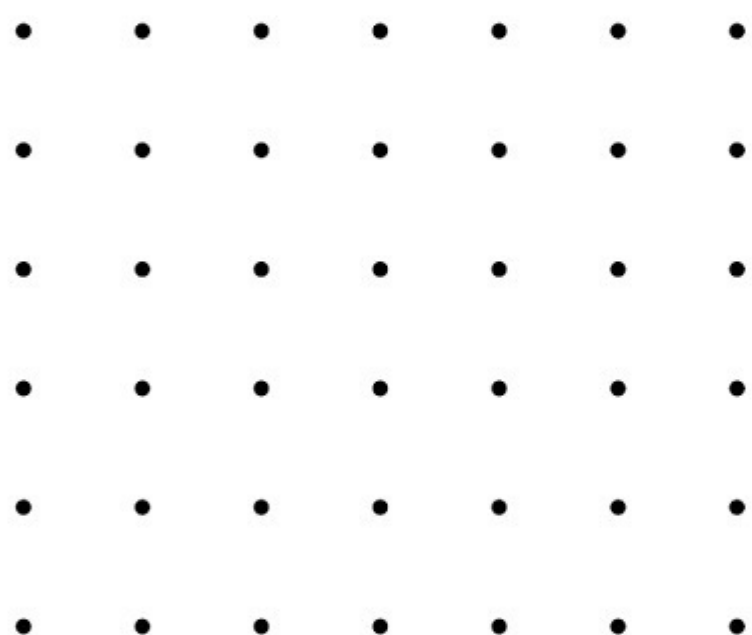
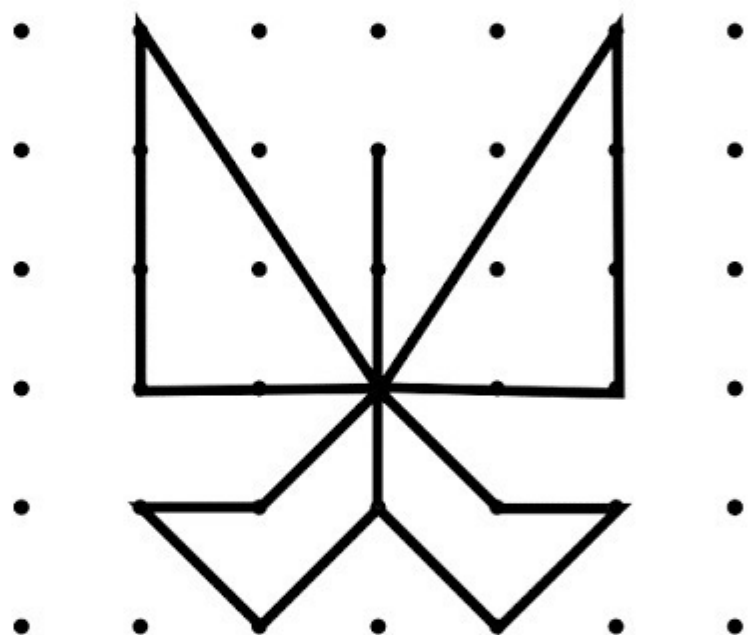
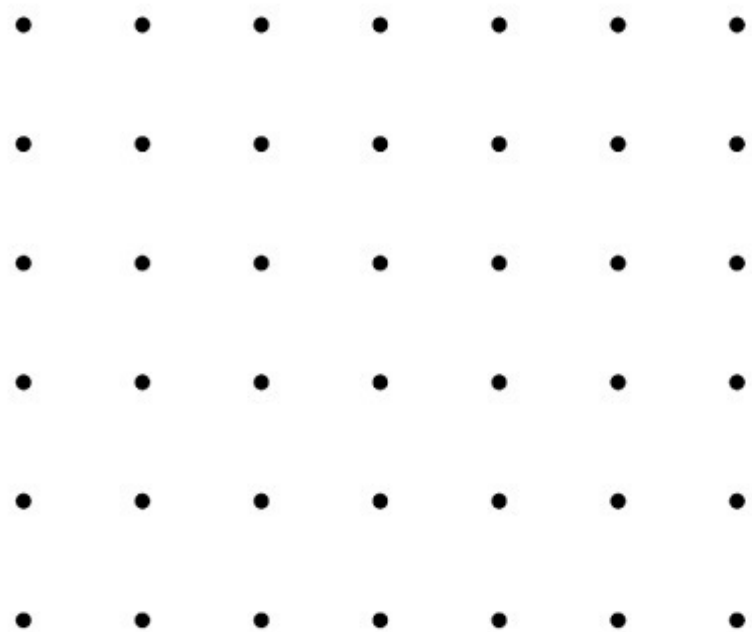
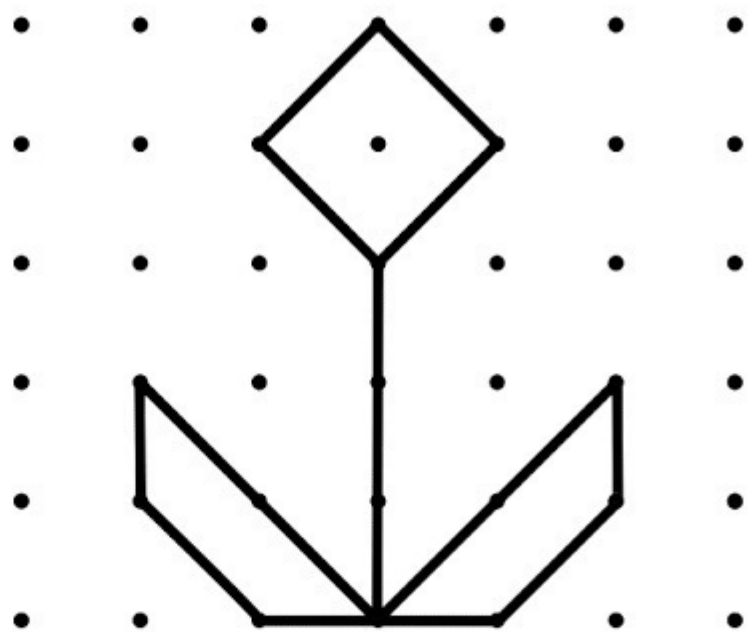



- Повежи тачке по реду и обој цвеће.

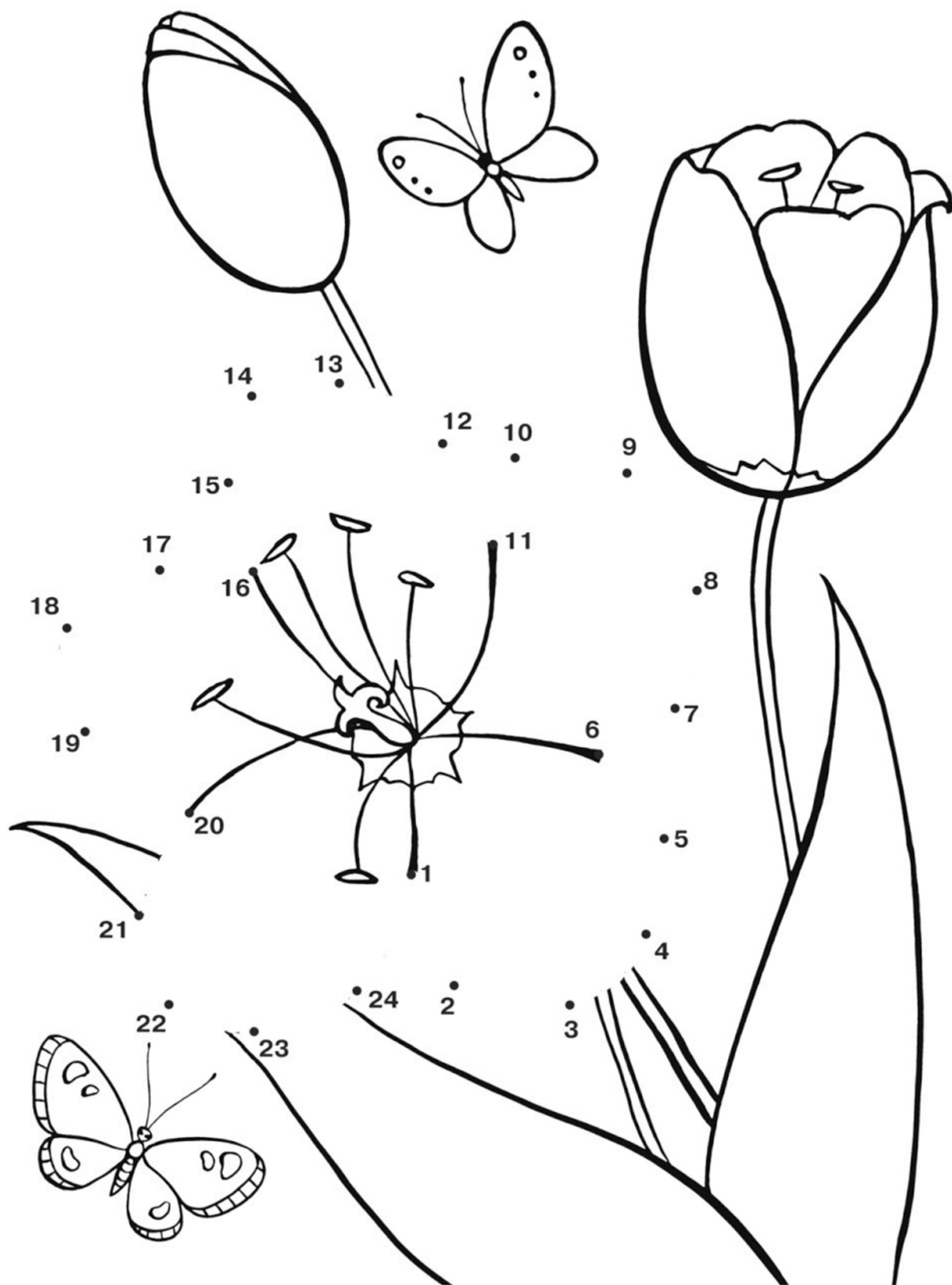

- Подебљај слова по тачкама.

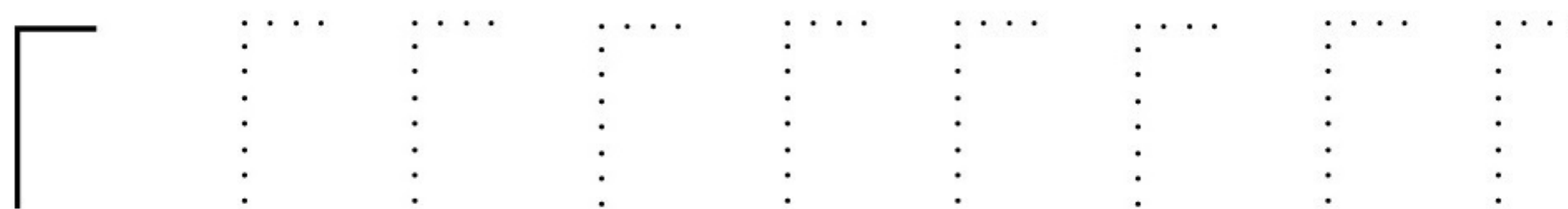
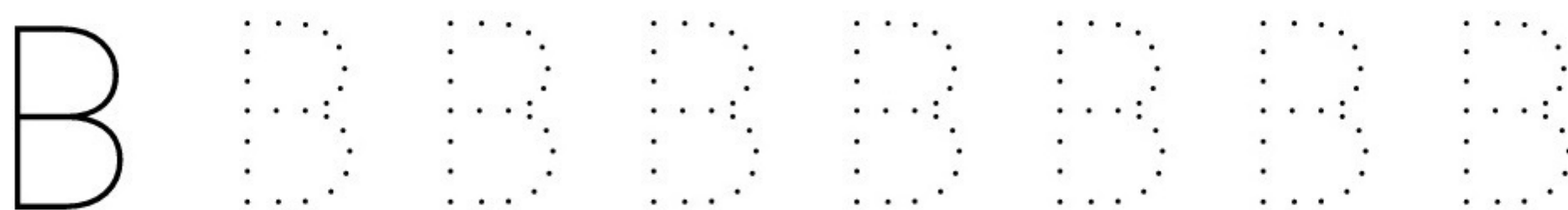
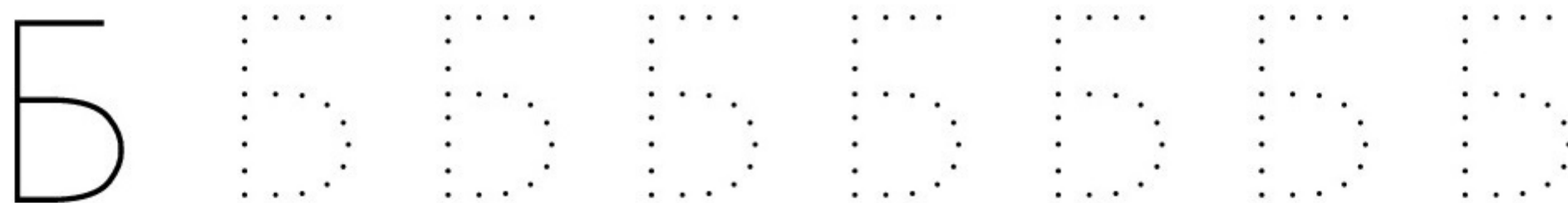

- Доцртај и обој ограду.



- Подебљај, па обој истом бојом животиње чије име почиње истим почетним словом.

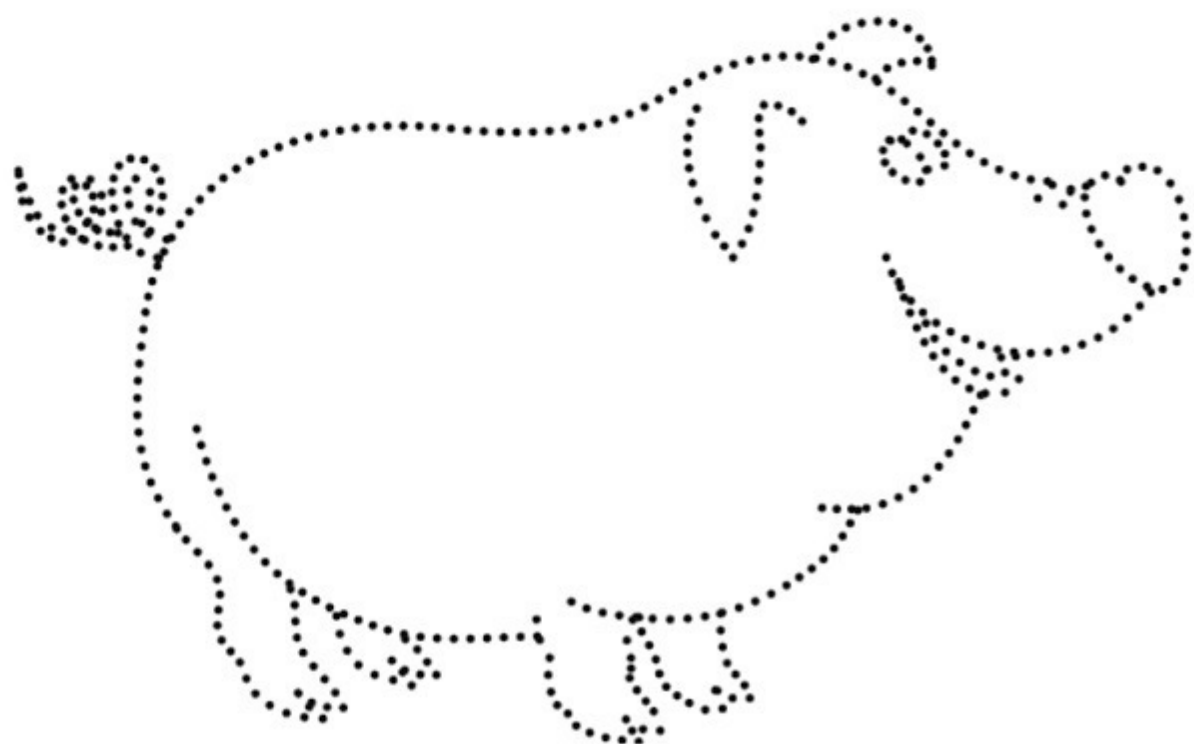

- Подебљај слова по тачкама.

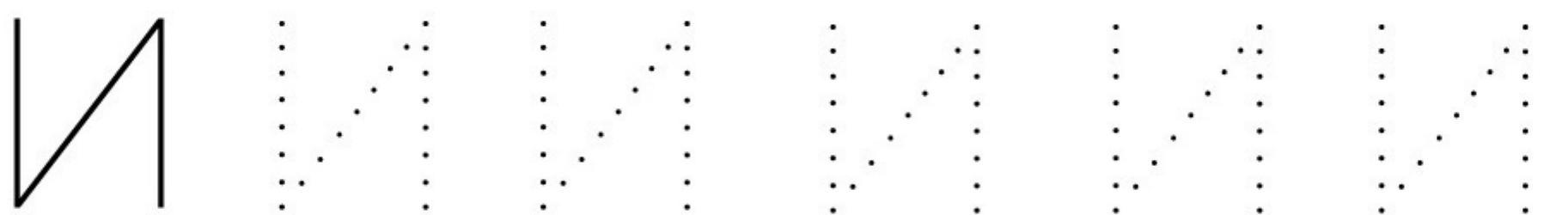
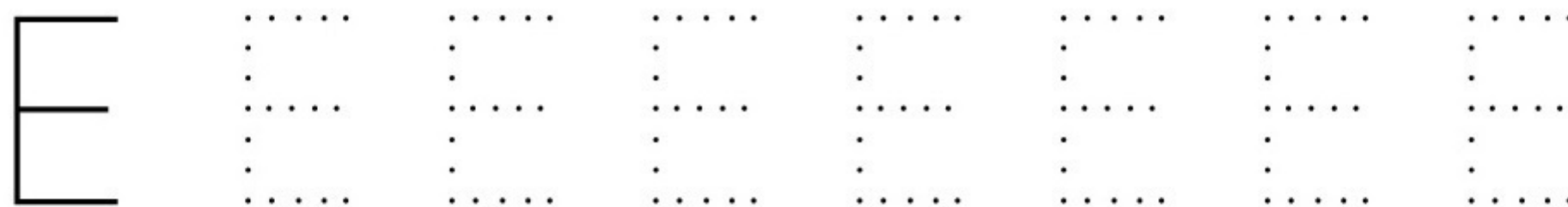

- Настави као што је започето.

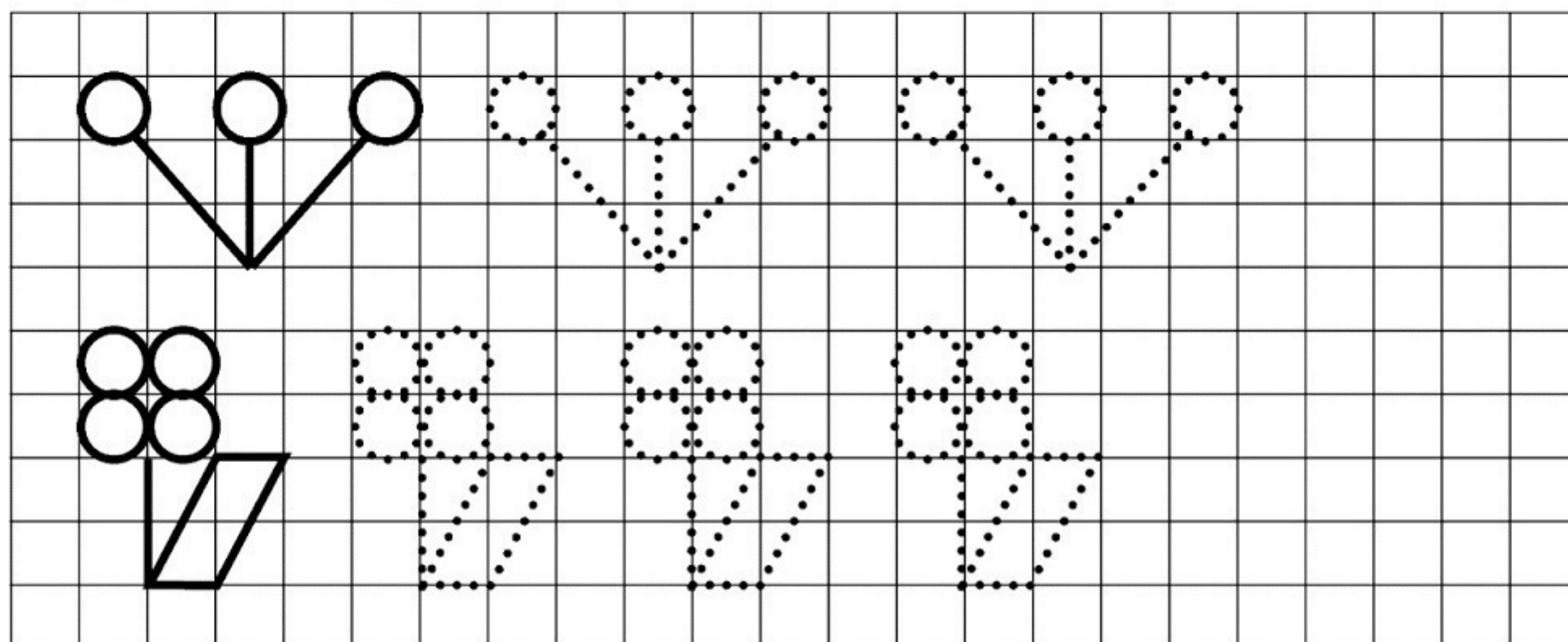



- Уз помоћ лењира нацртај исти цртеж.

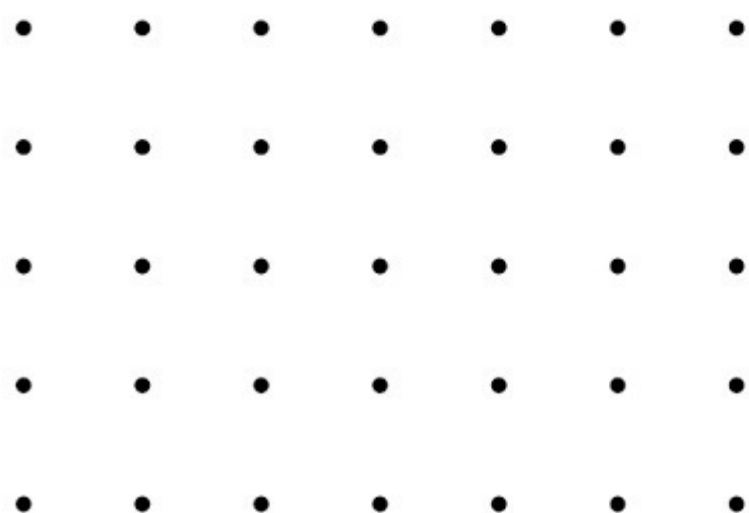
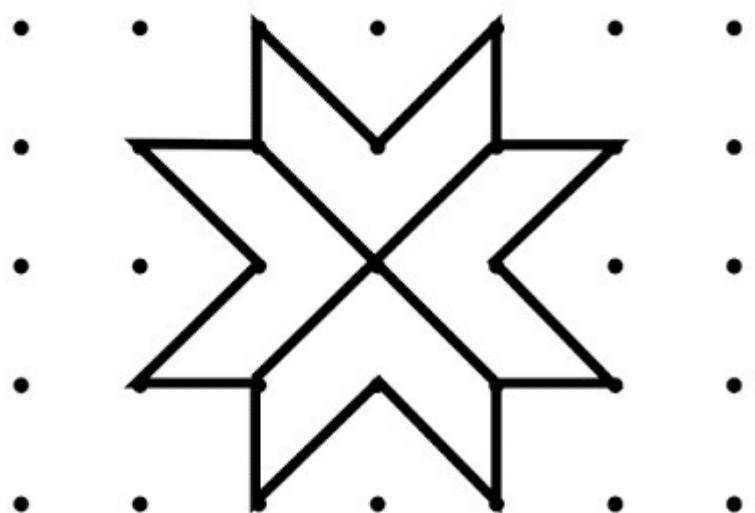
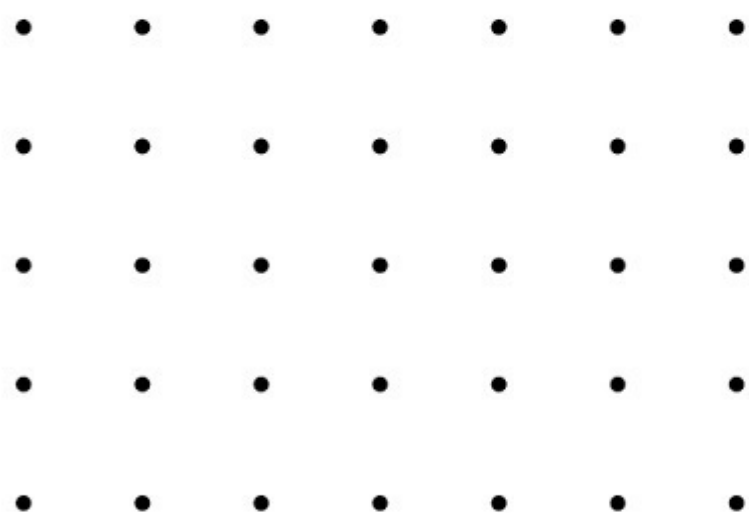
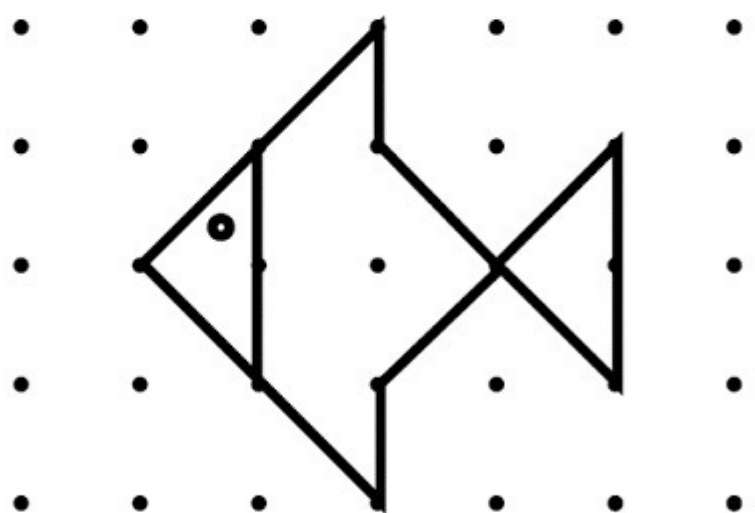
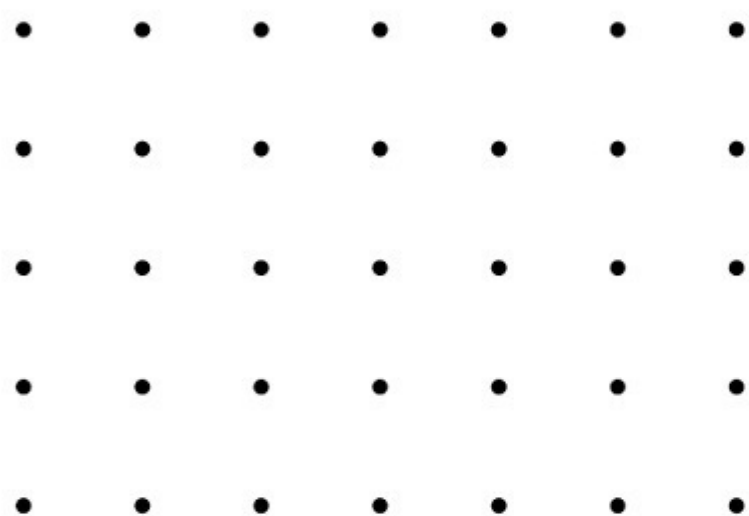
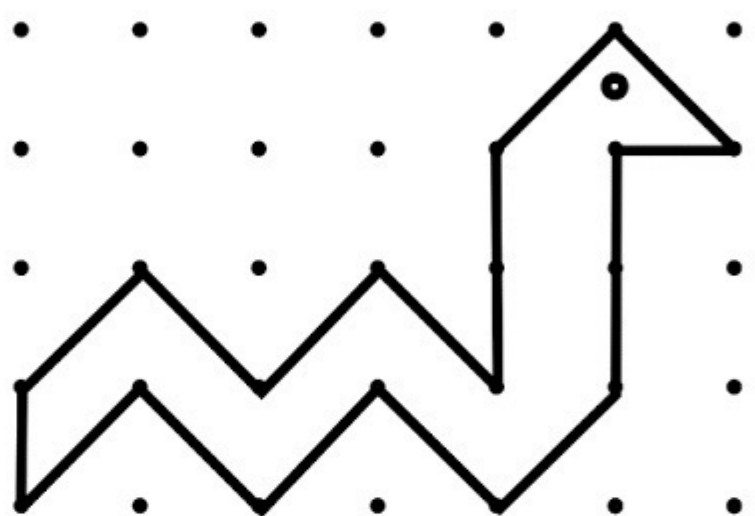
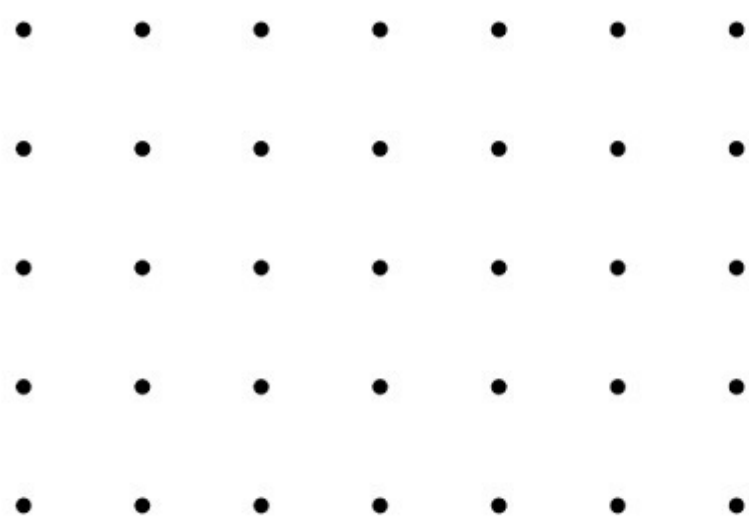
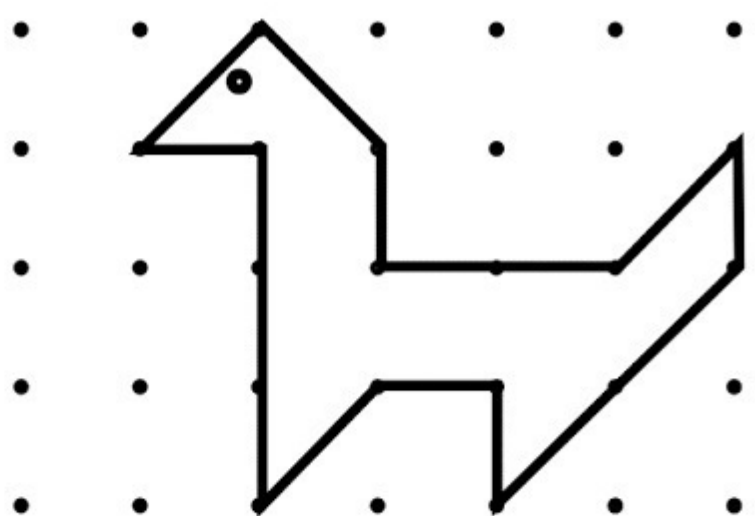

- Подебљај слова по тачкама.

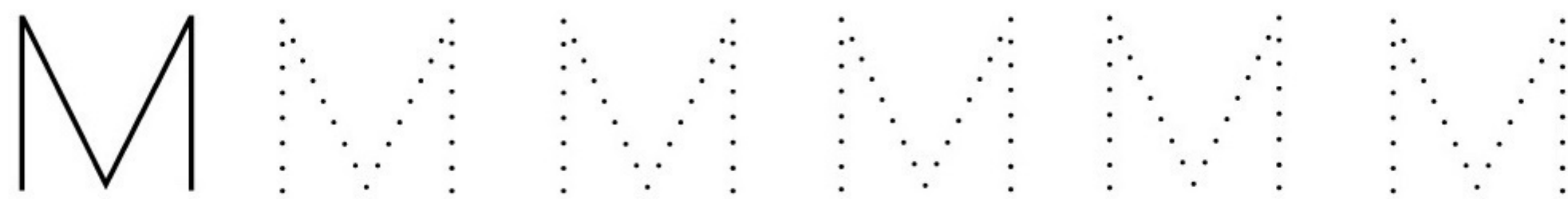
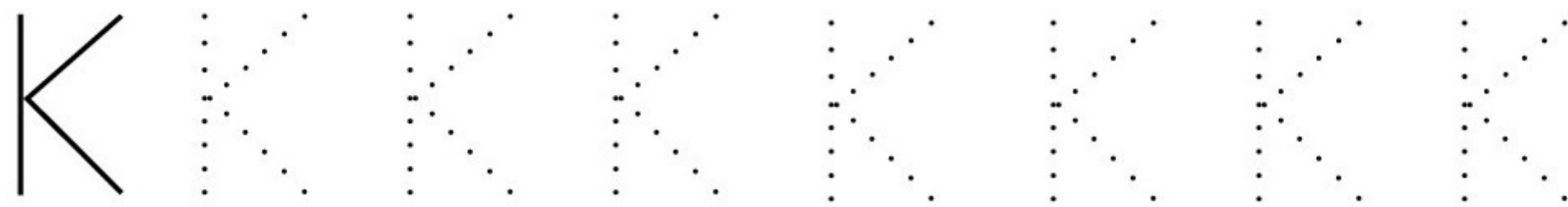
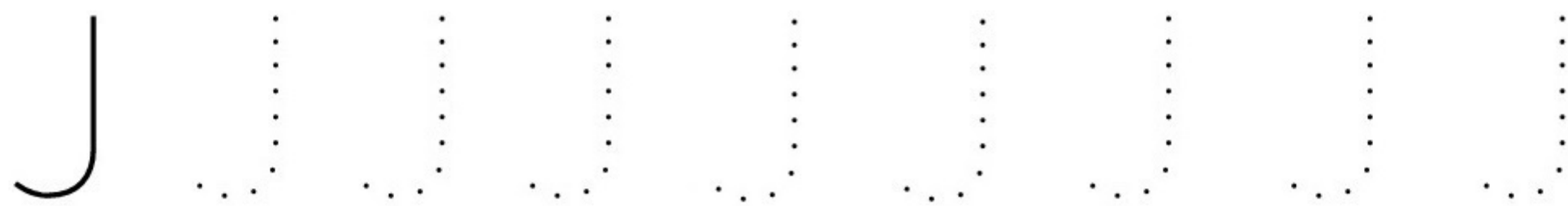

- Доцртај бубице.

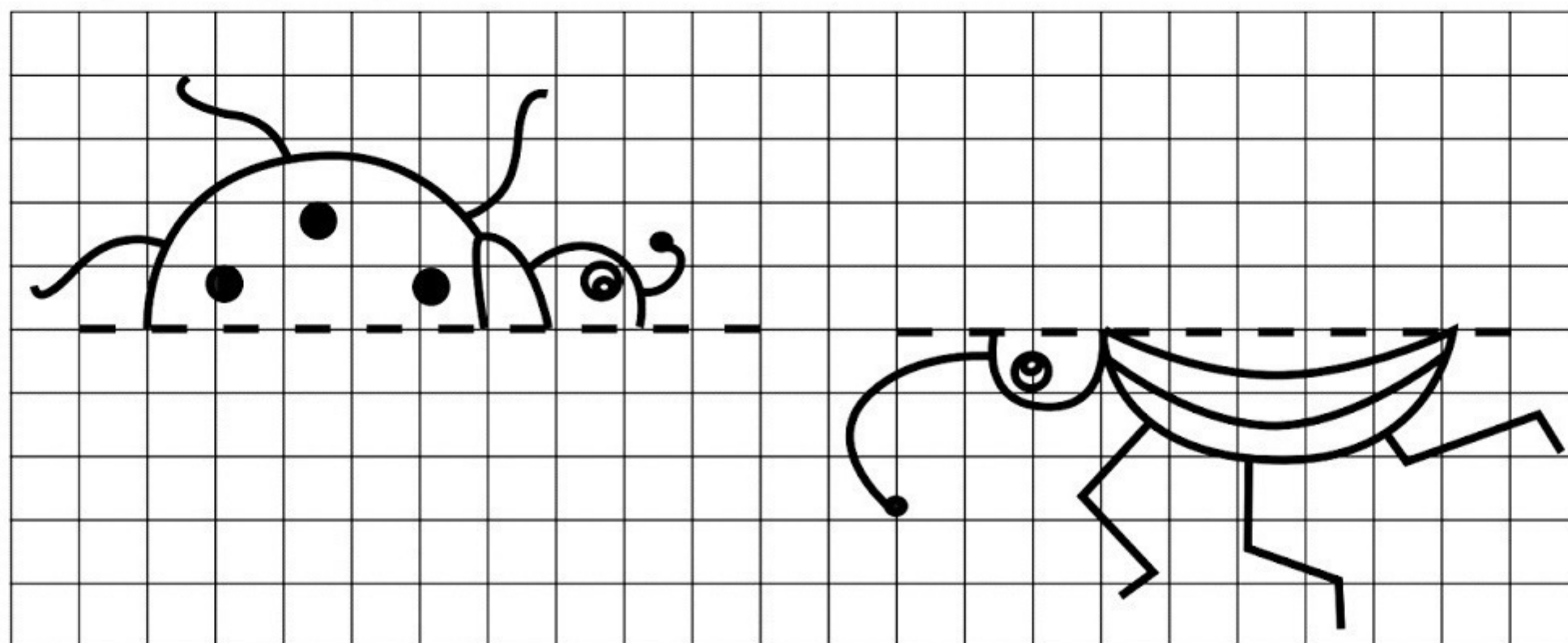

- Доцртај по квадратићима мишића и обој га.

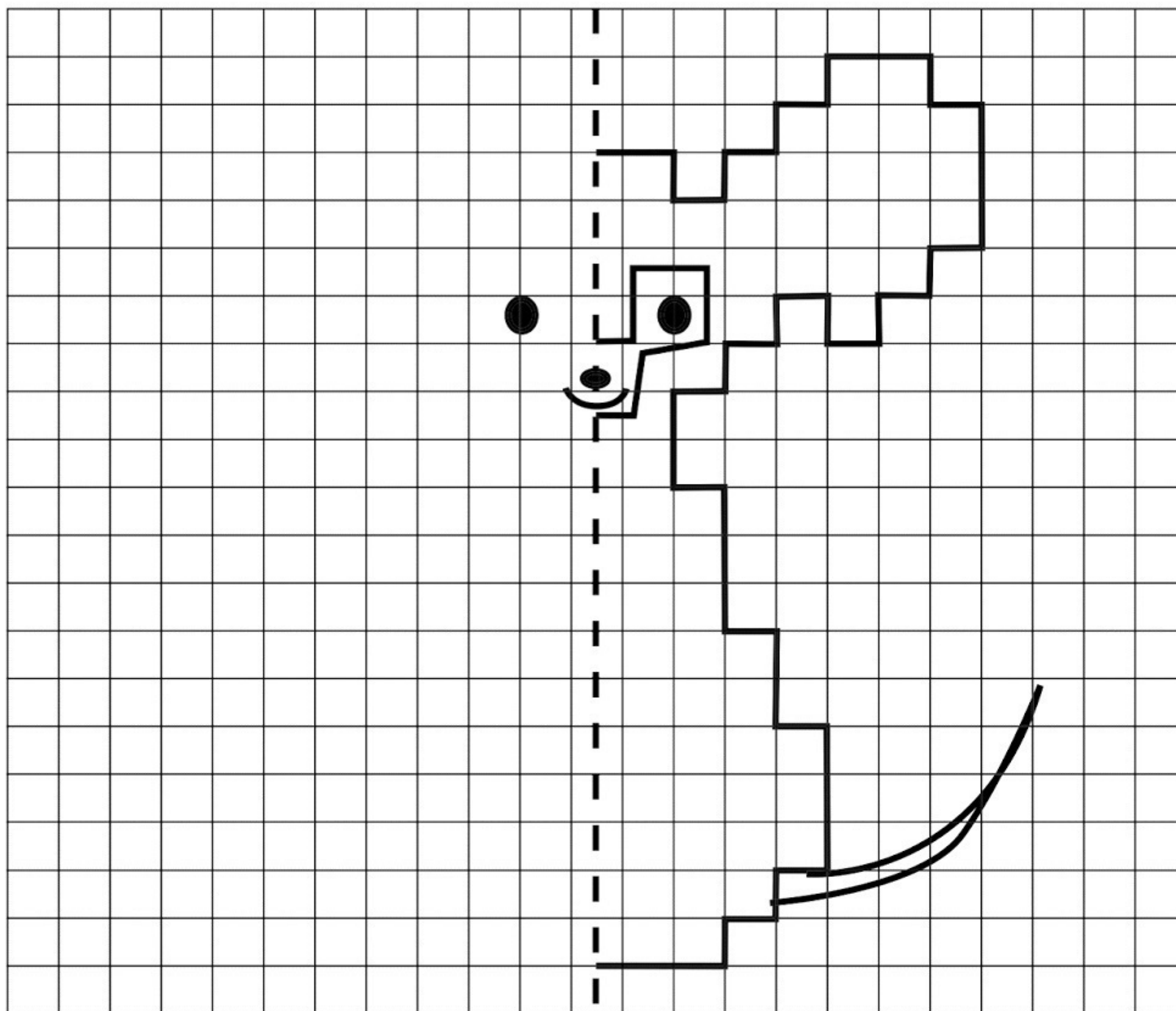

- Настави као што је започето.

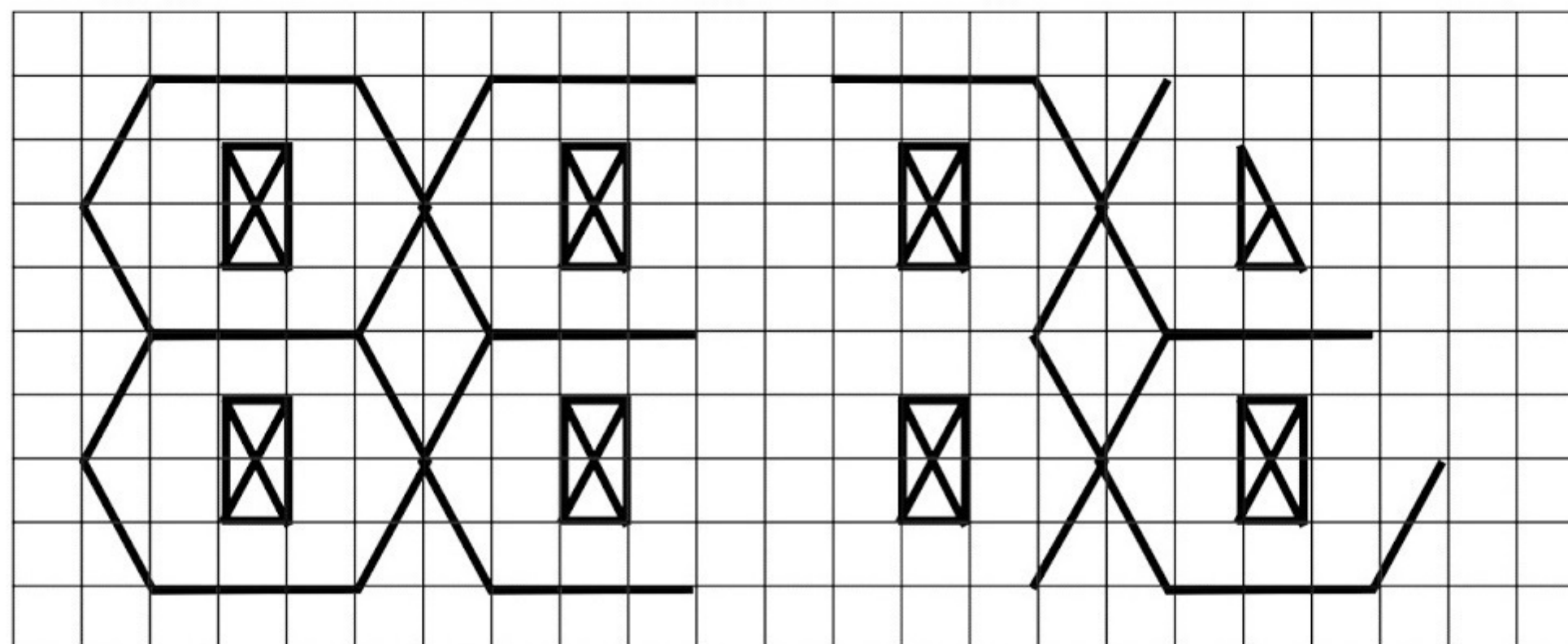

- Подебљај слова по тачкама.

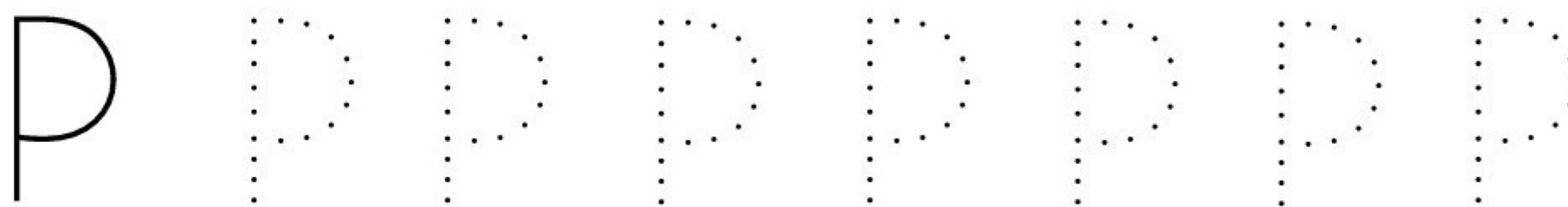
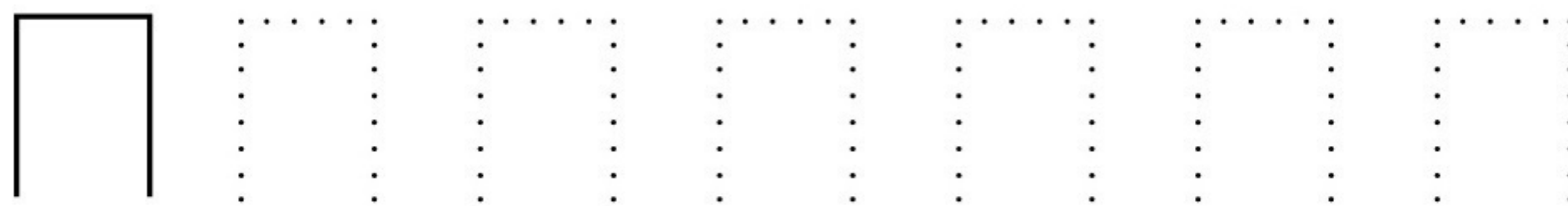
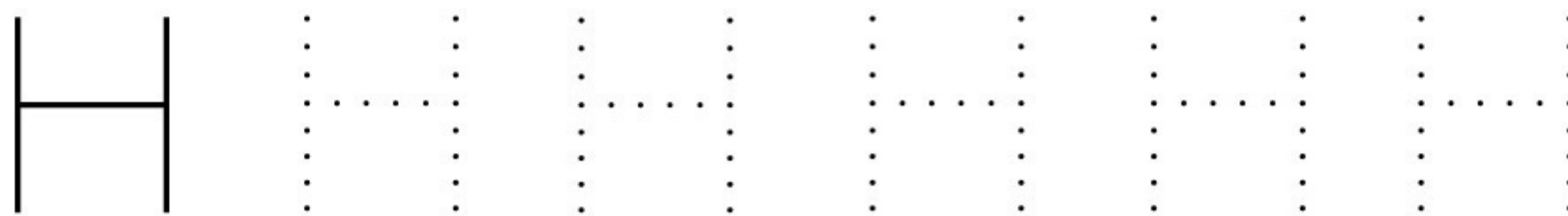

- Обој квадрате тако да добијеш слова Н и Т.

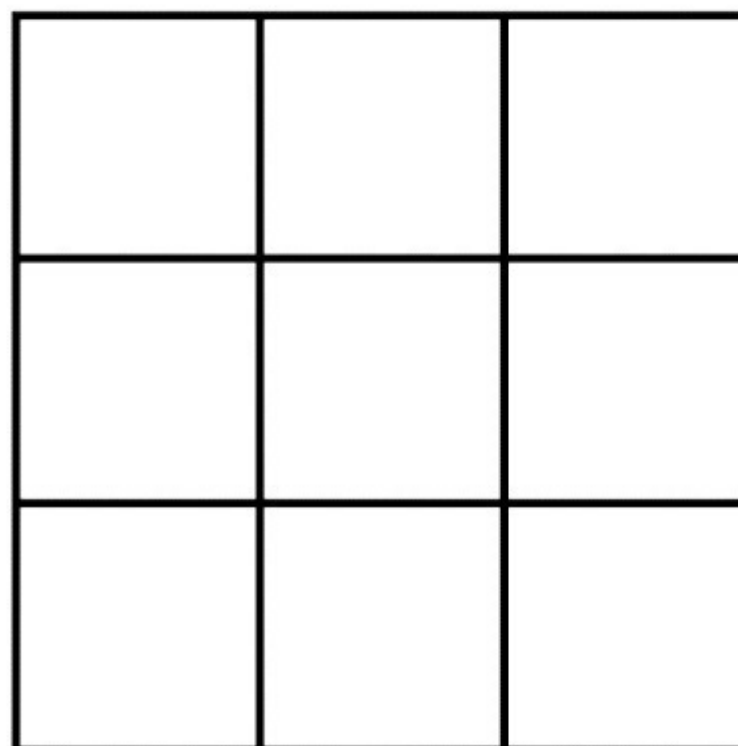
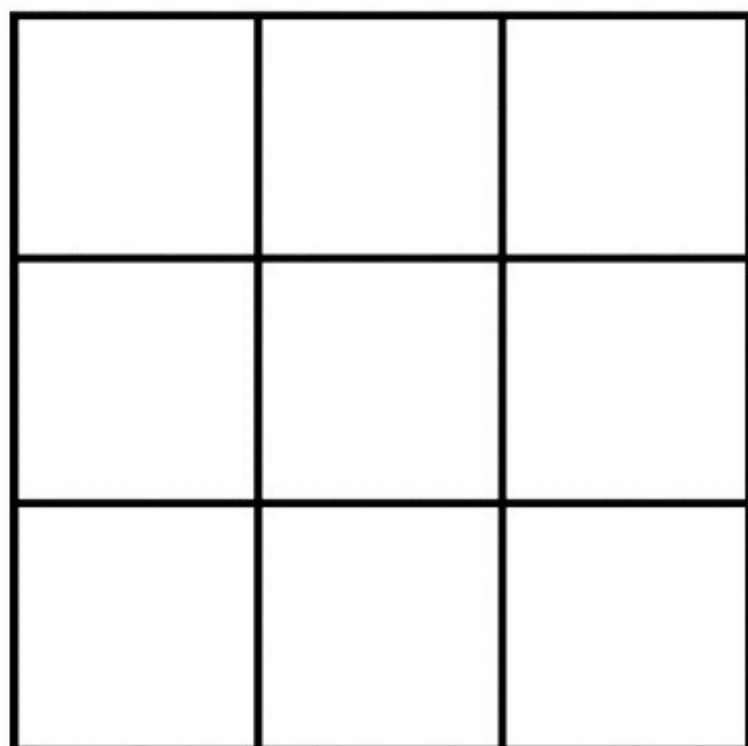



- Подебљај и обој принцезу.

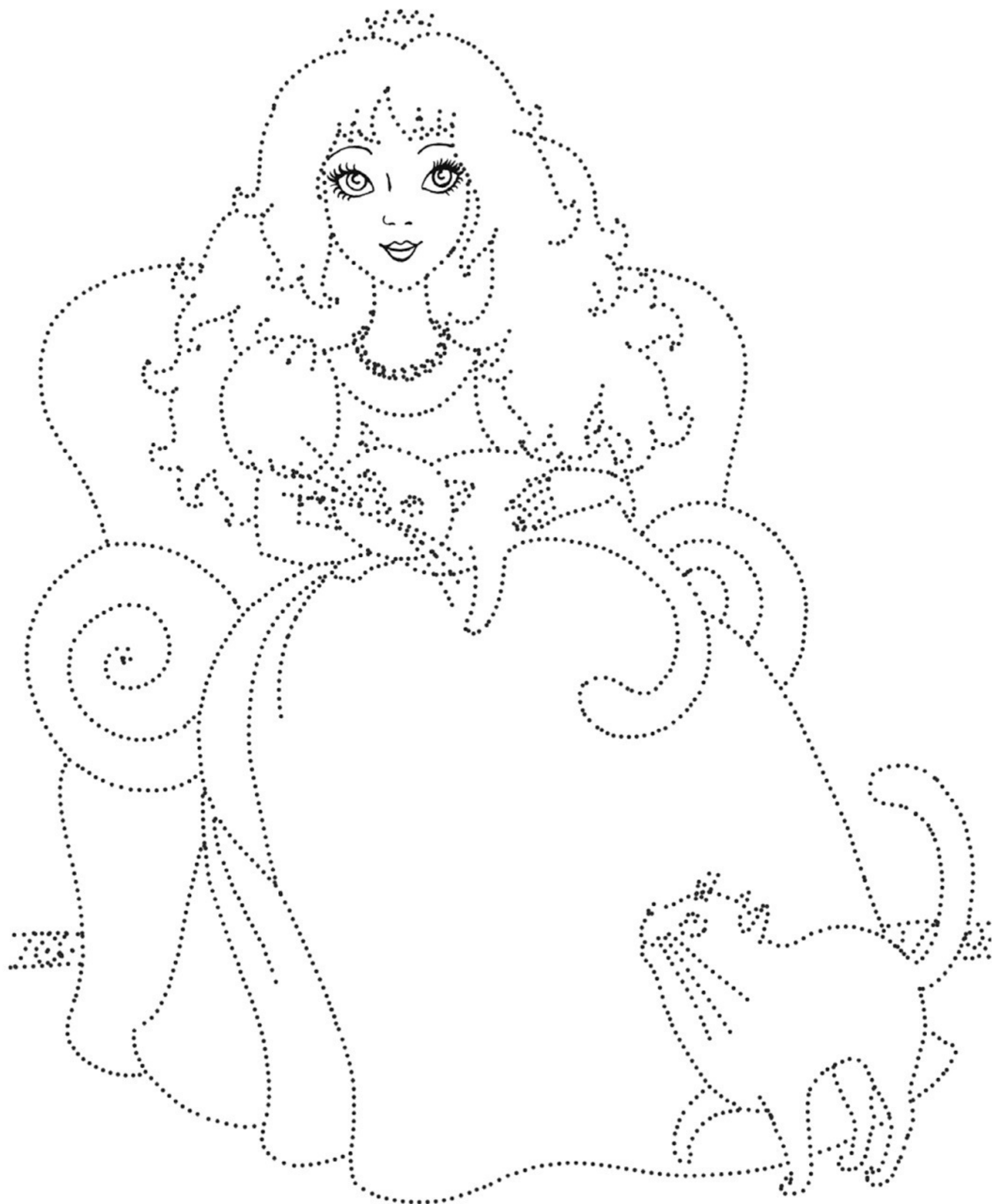

- Подебљај слова по тачкама.

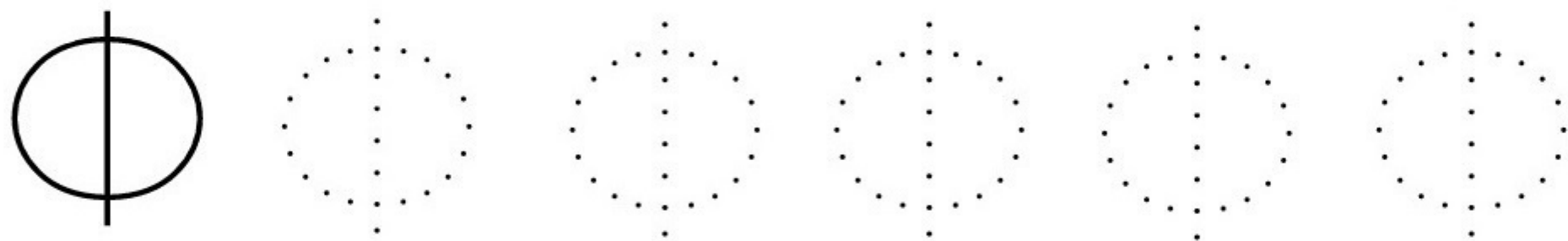
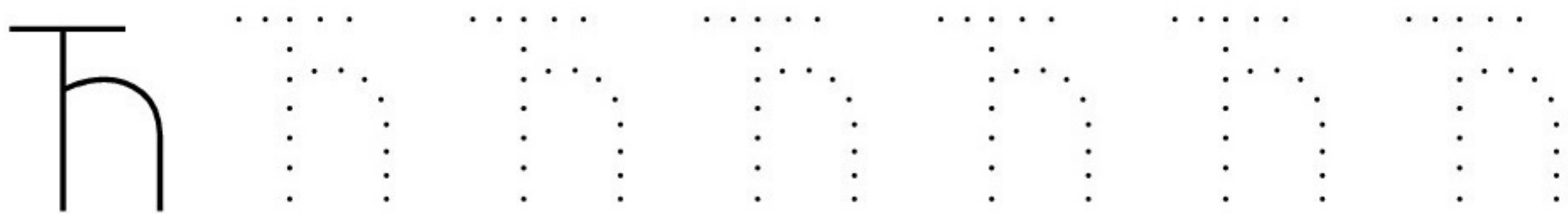
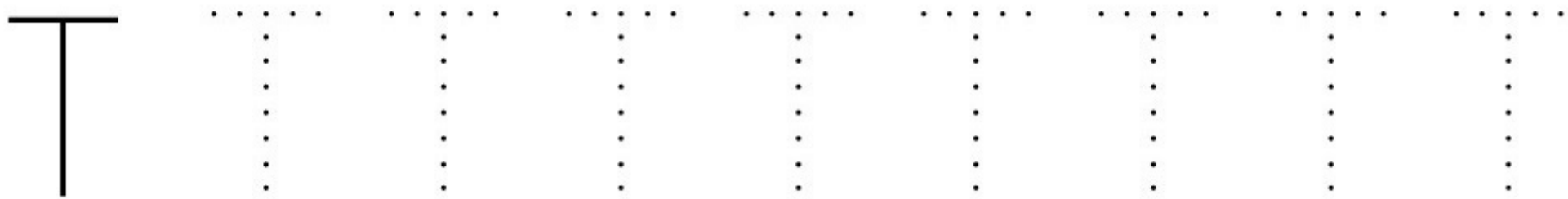

- Настави као што је започето.

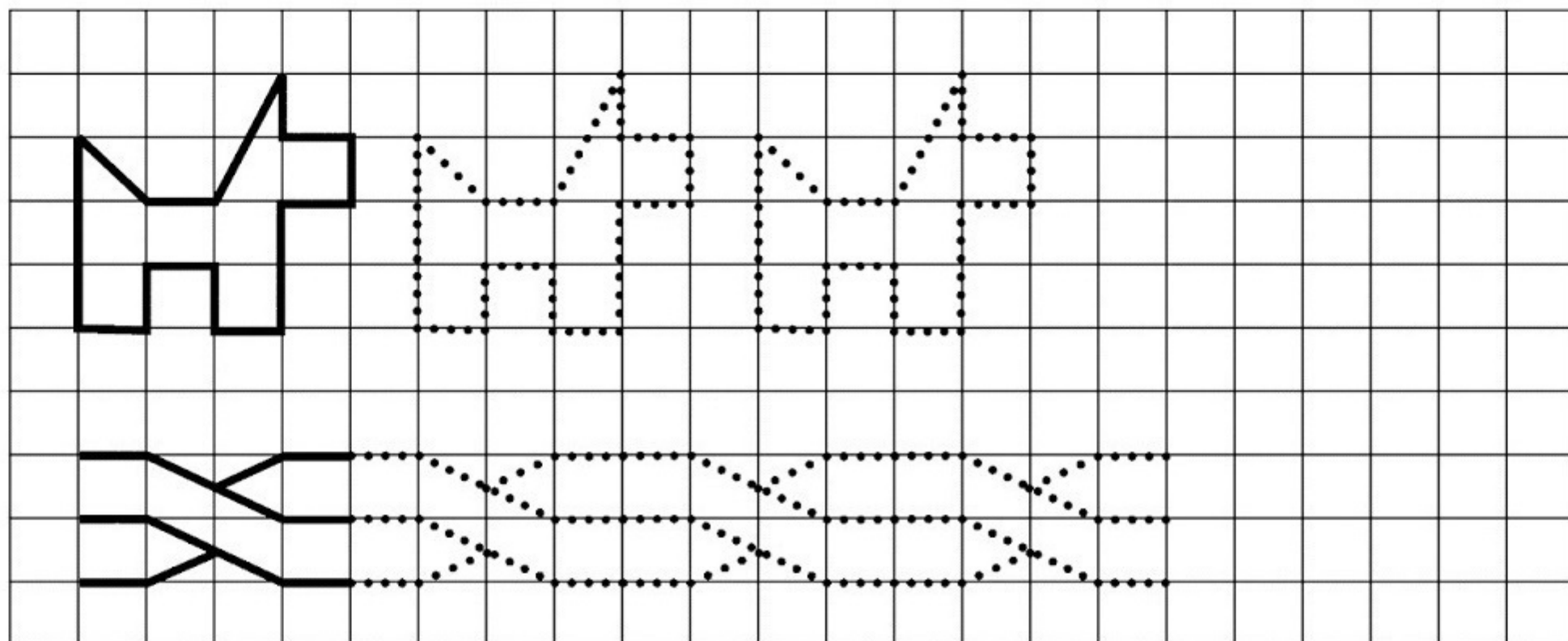

- Прецртај слику као у огледалу и обој мачка.

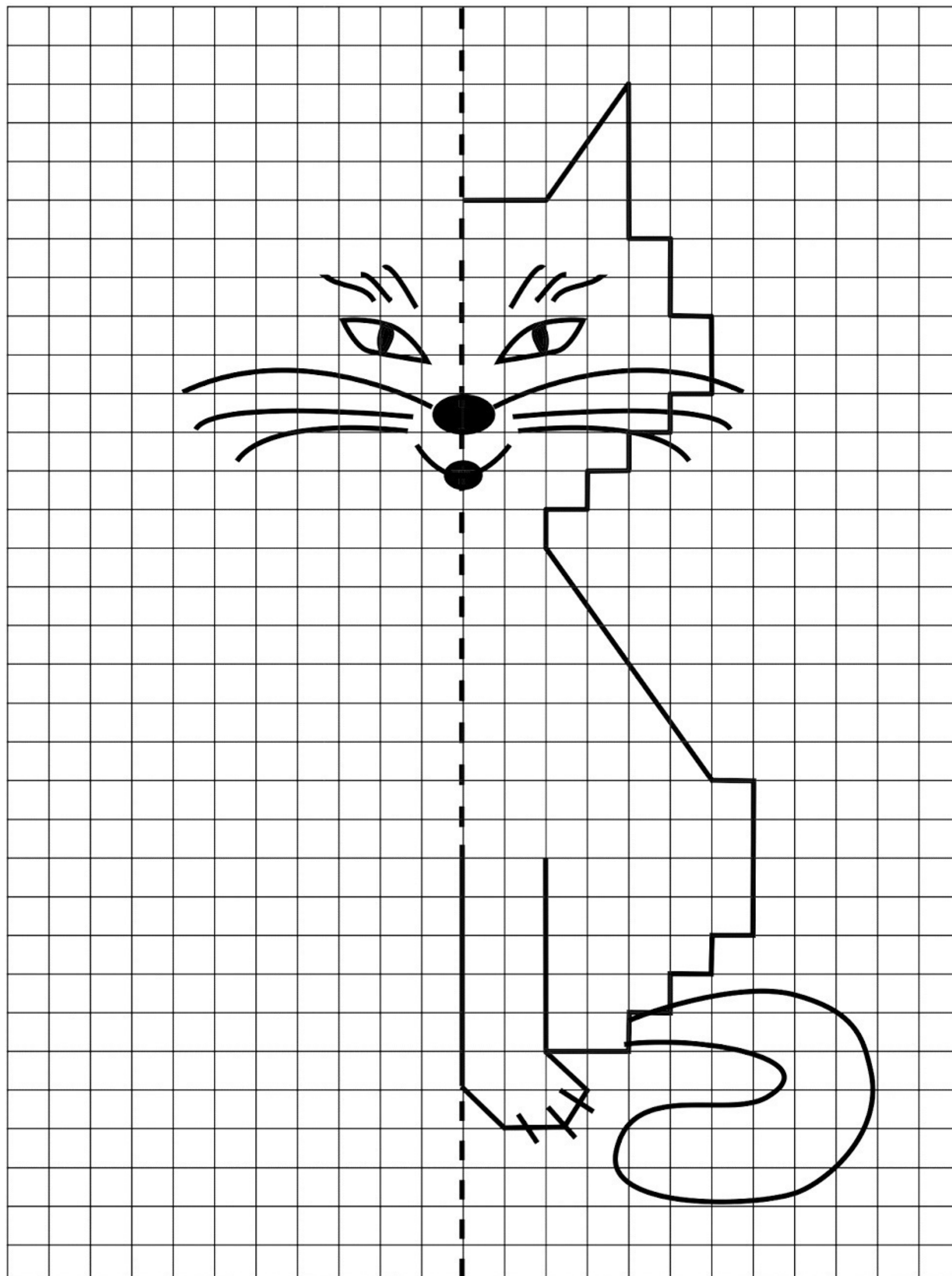

- Подебљај слова по тачкама.

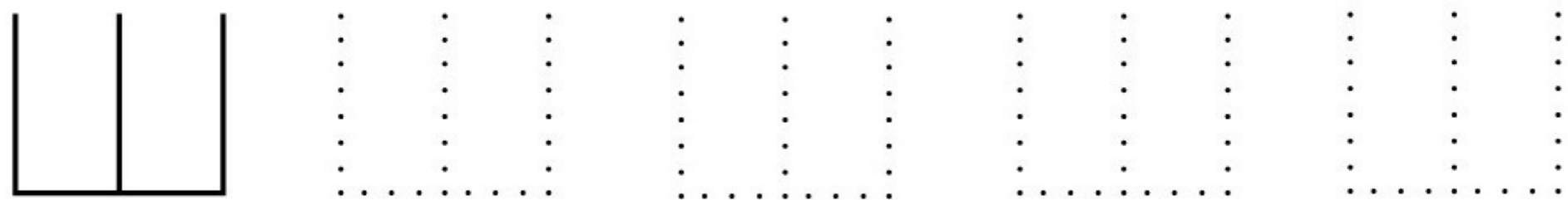
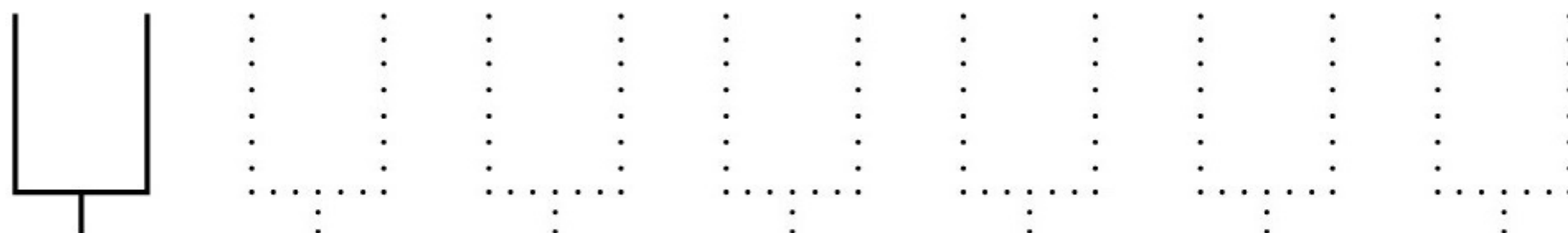
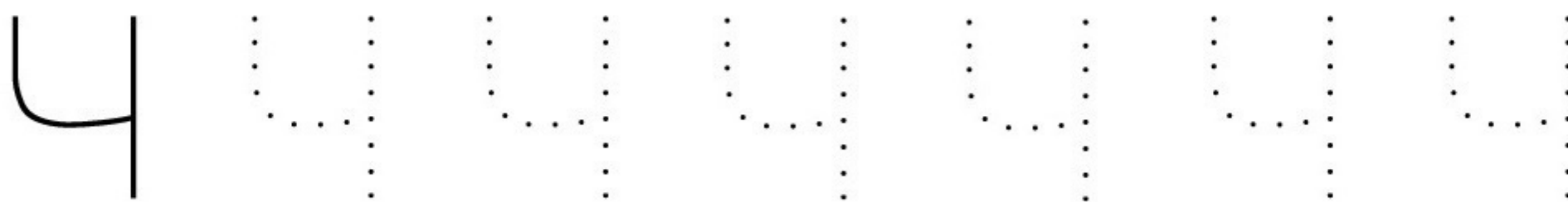
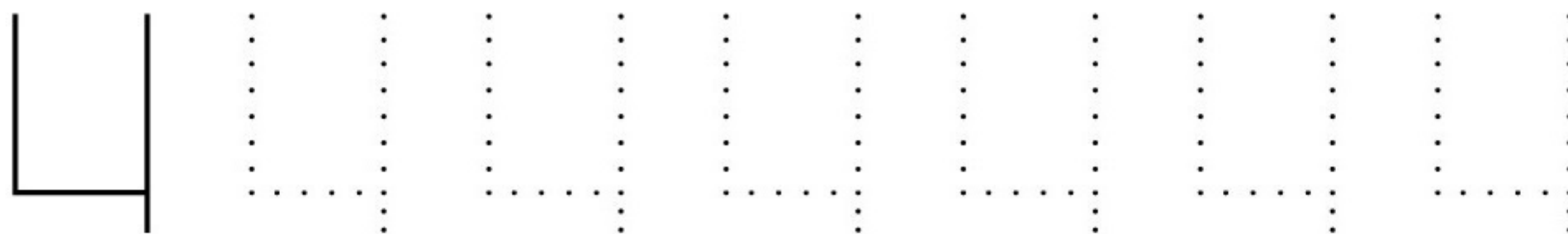

- Подебљај шаре на тепиху. Нацртај исте такве на тепиху десно и обој оба.

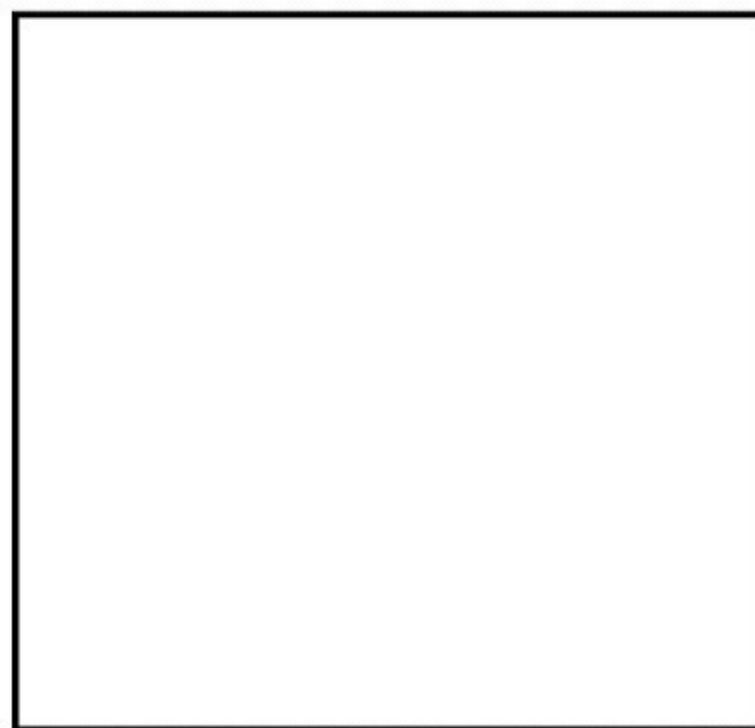
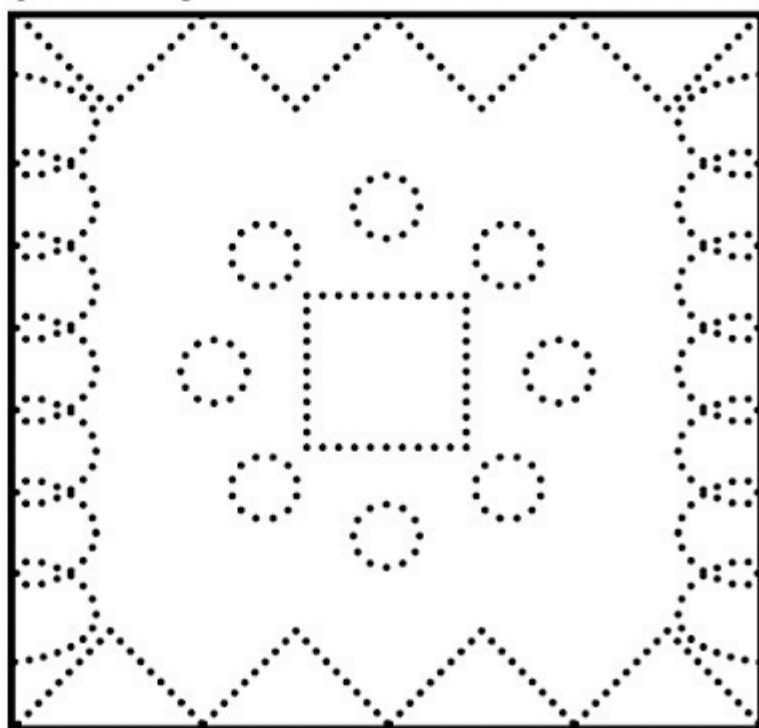

- Подебљај по тачкама и обој.

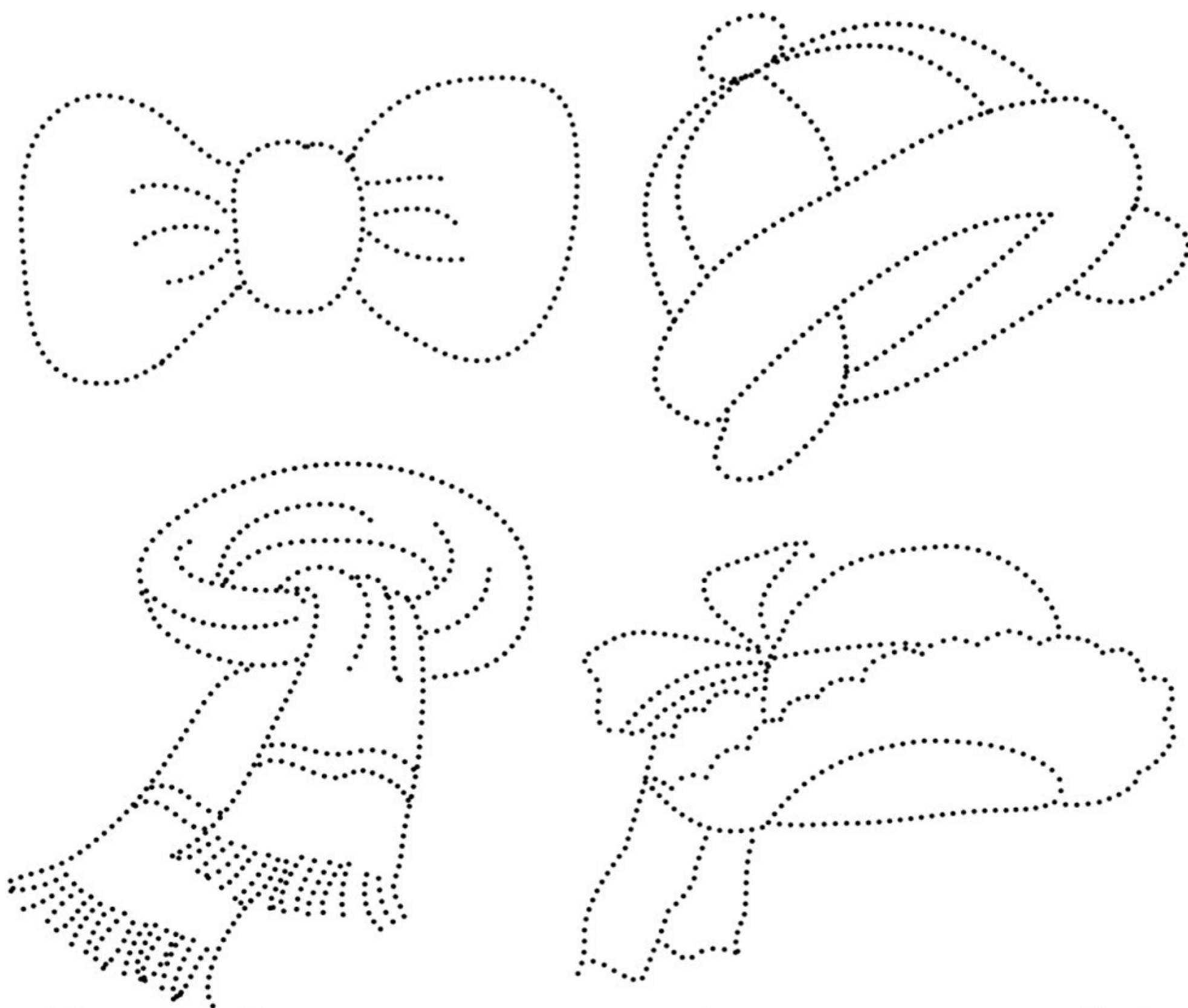

- Уз помоћ лењира прецртај слона, па га обој.

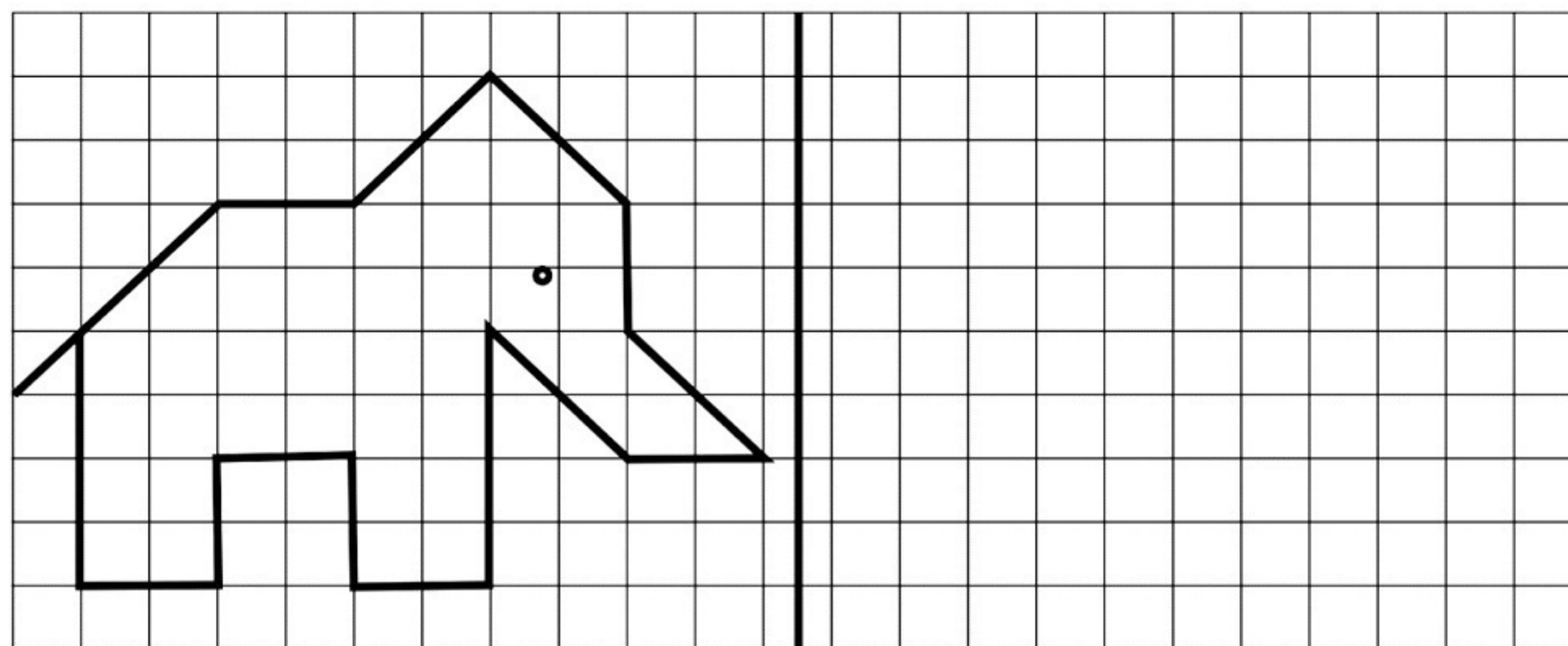



- Подебљај по тачкама.

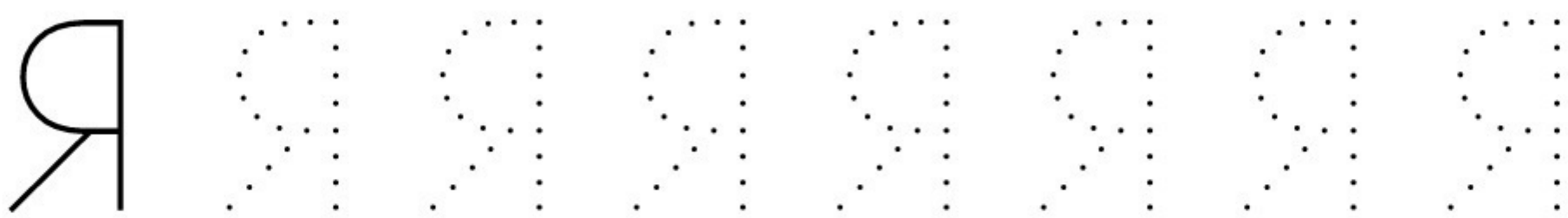

- Пронађи и обој различитим бојама скривена слова.

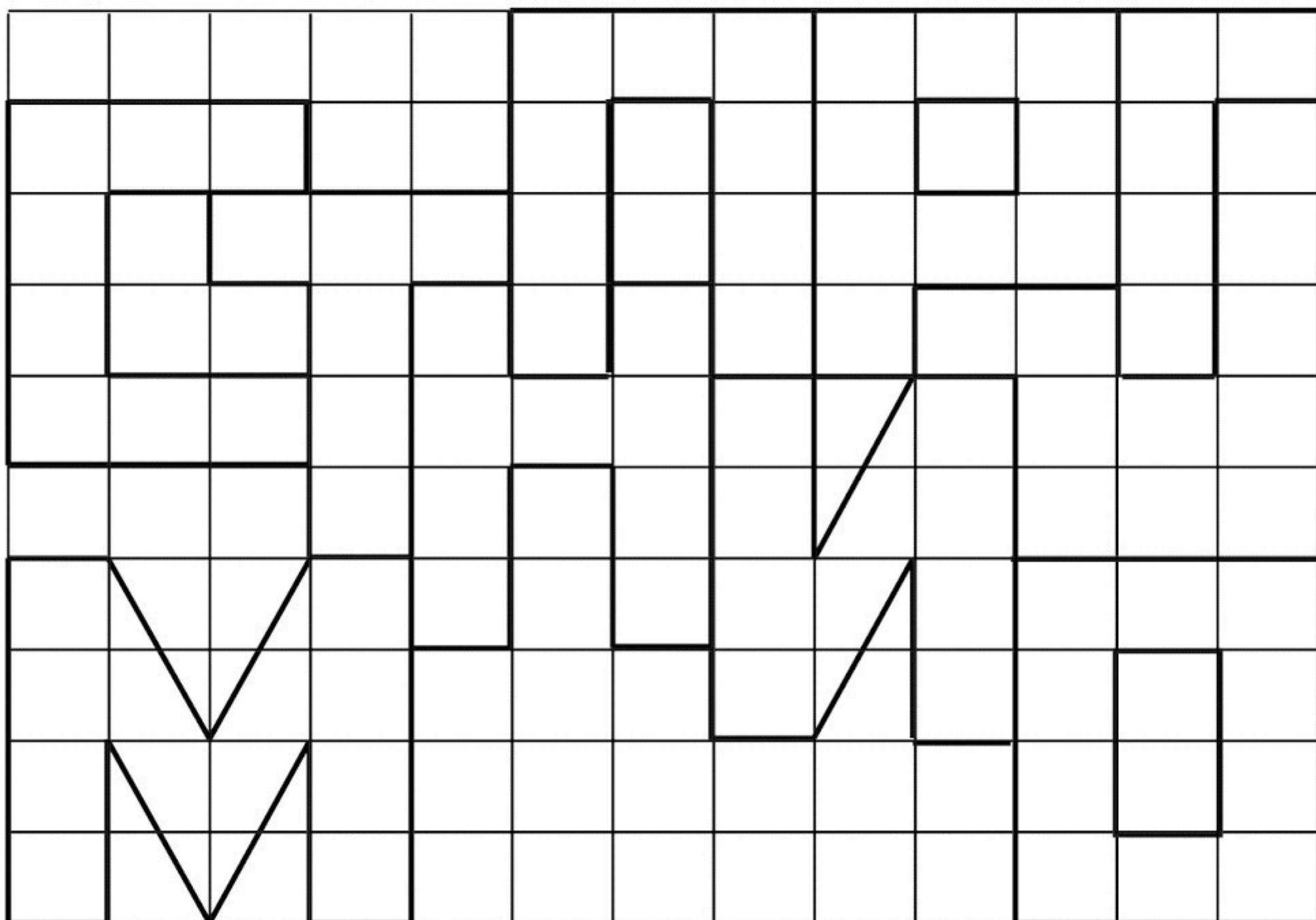

• Уз помоћ лењира нацрај исти цртеж. Обој.

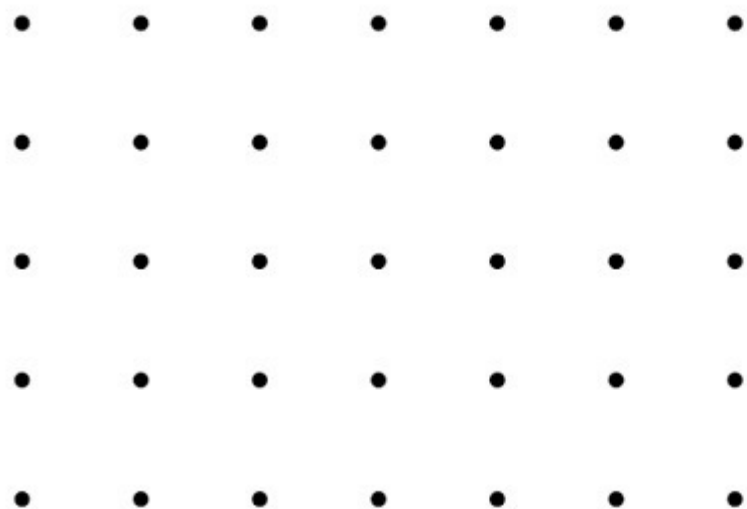
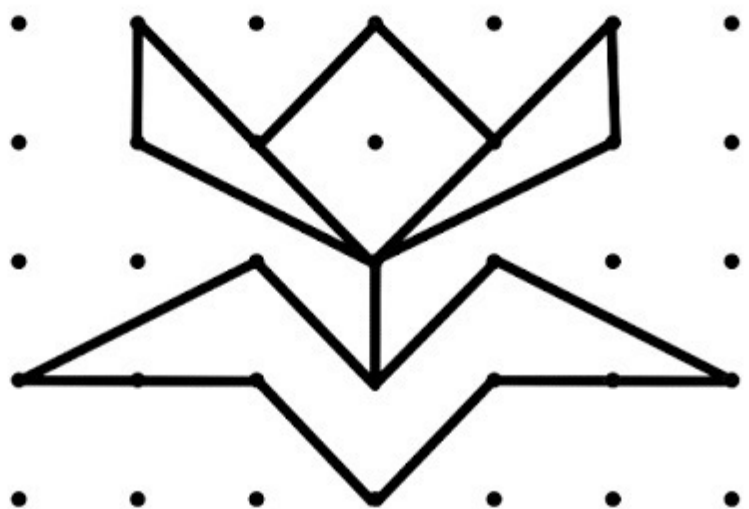
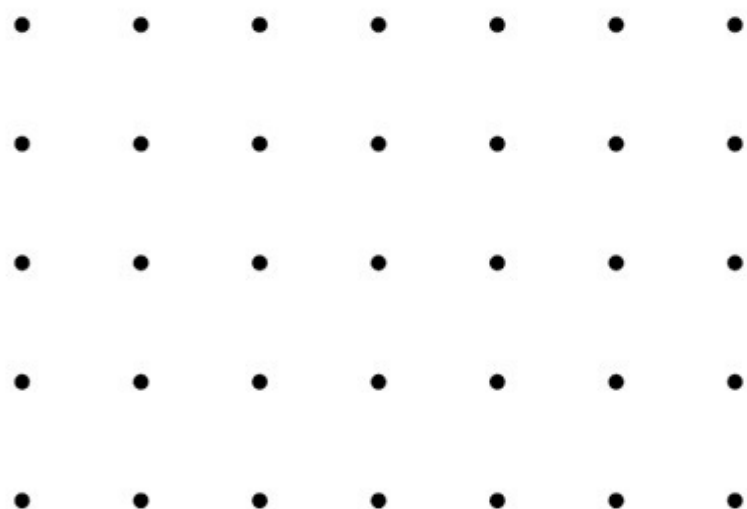
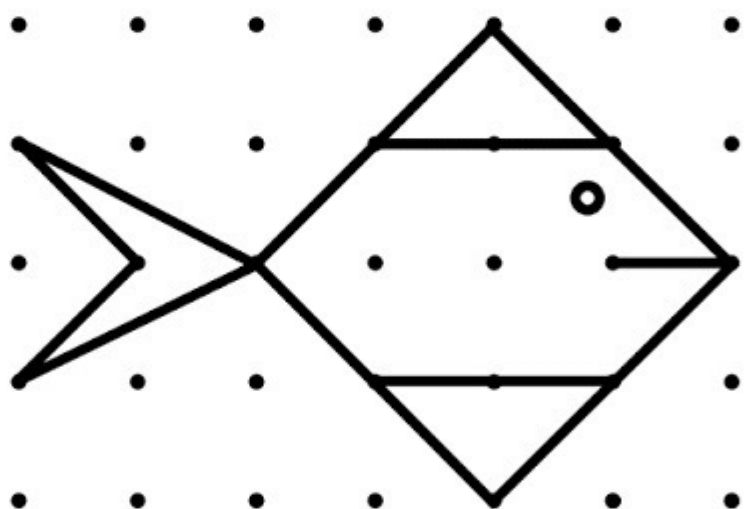
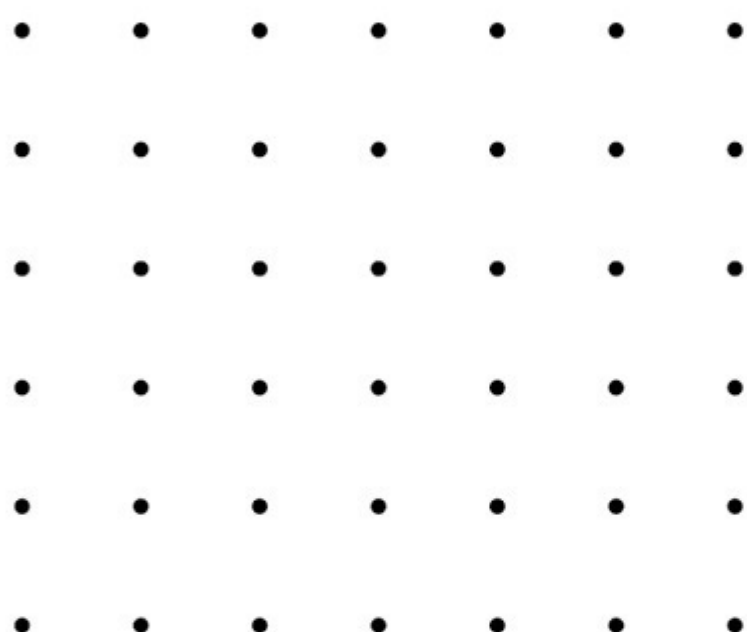
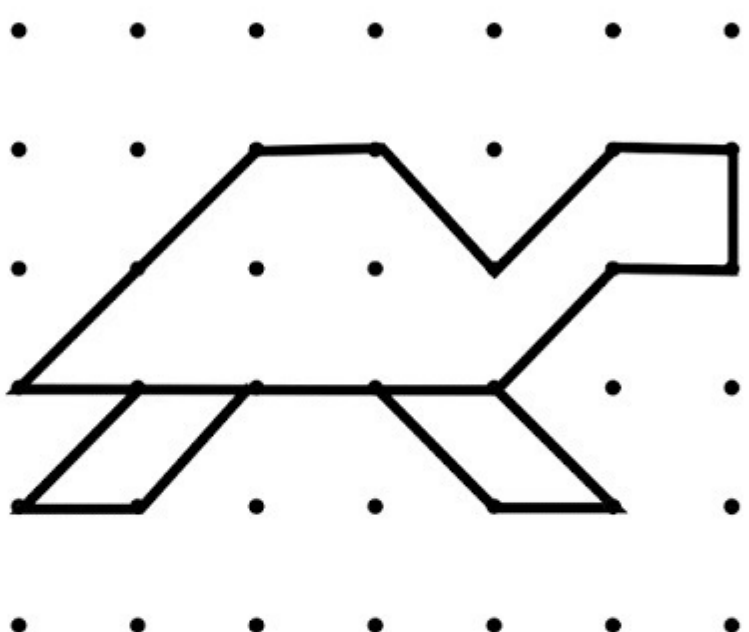
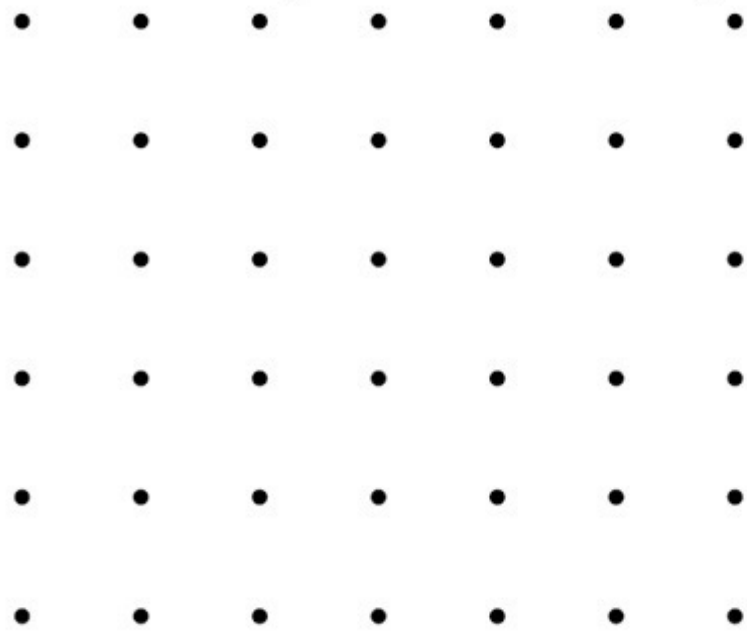
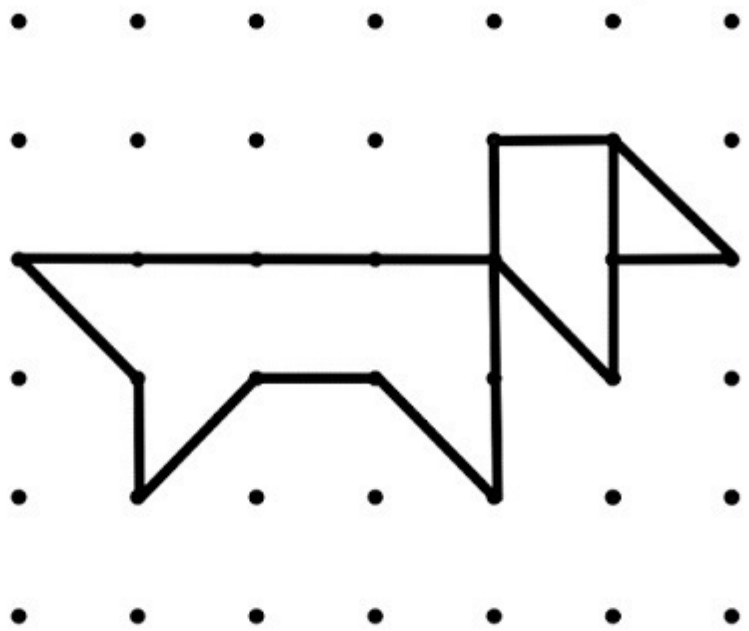

- Подебљљј по тачкицама и обој принцезу.



- Прецртај као слику у огледалу и обој замак.

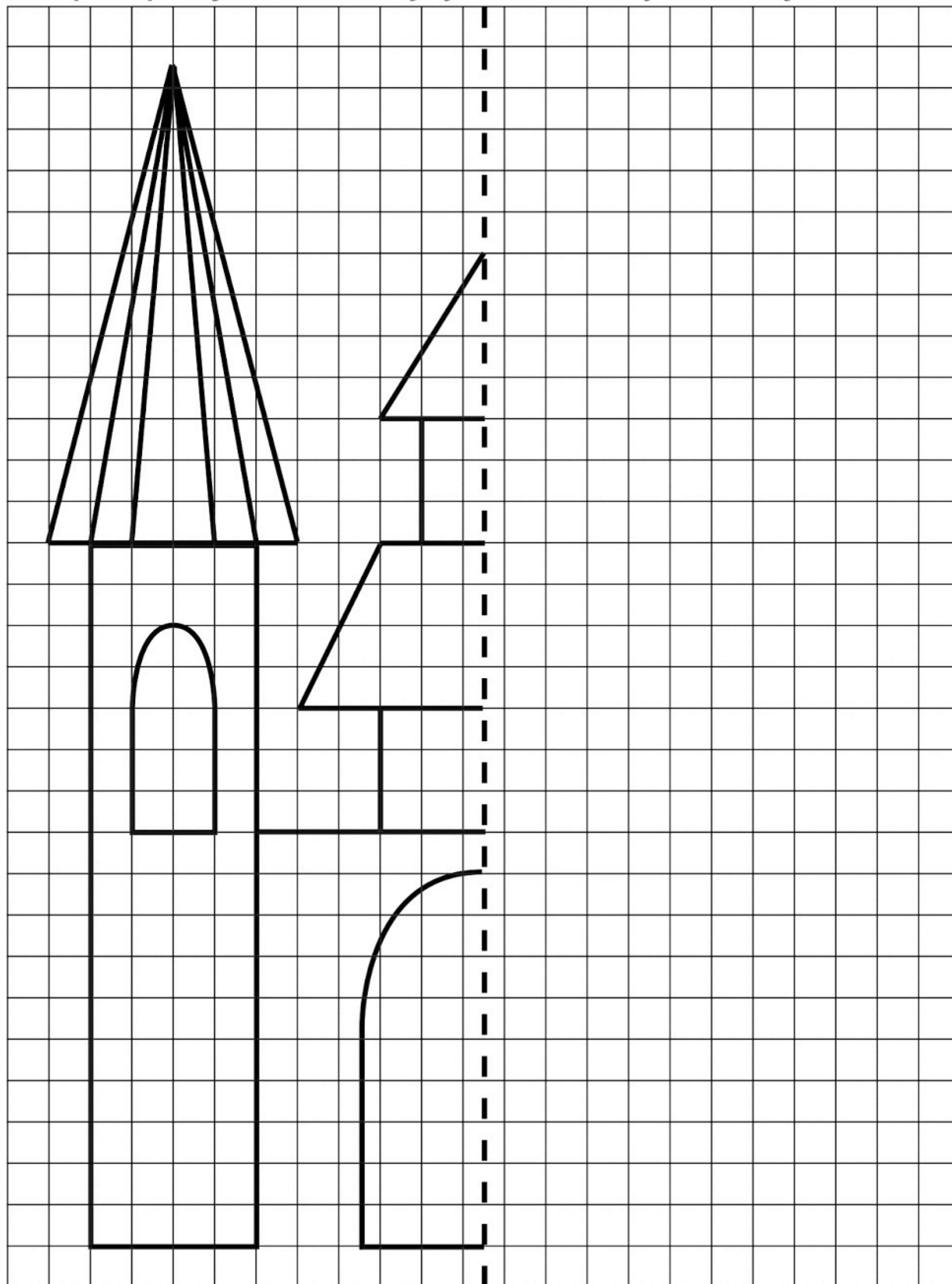

- Прецртај према квадратићима, као слику у огледалу. Обој.

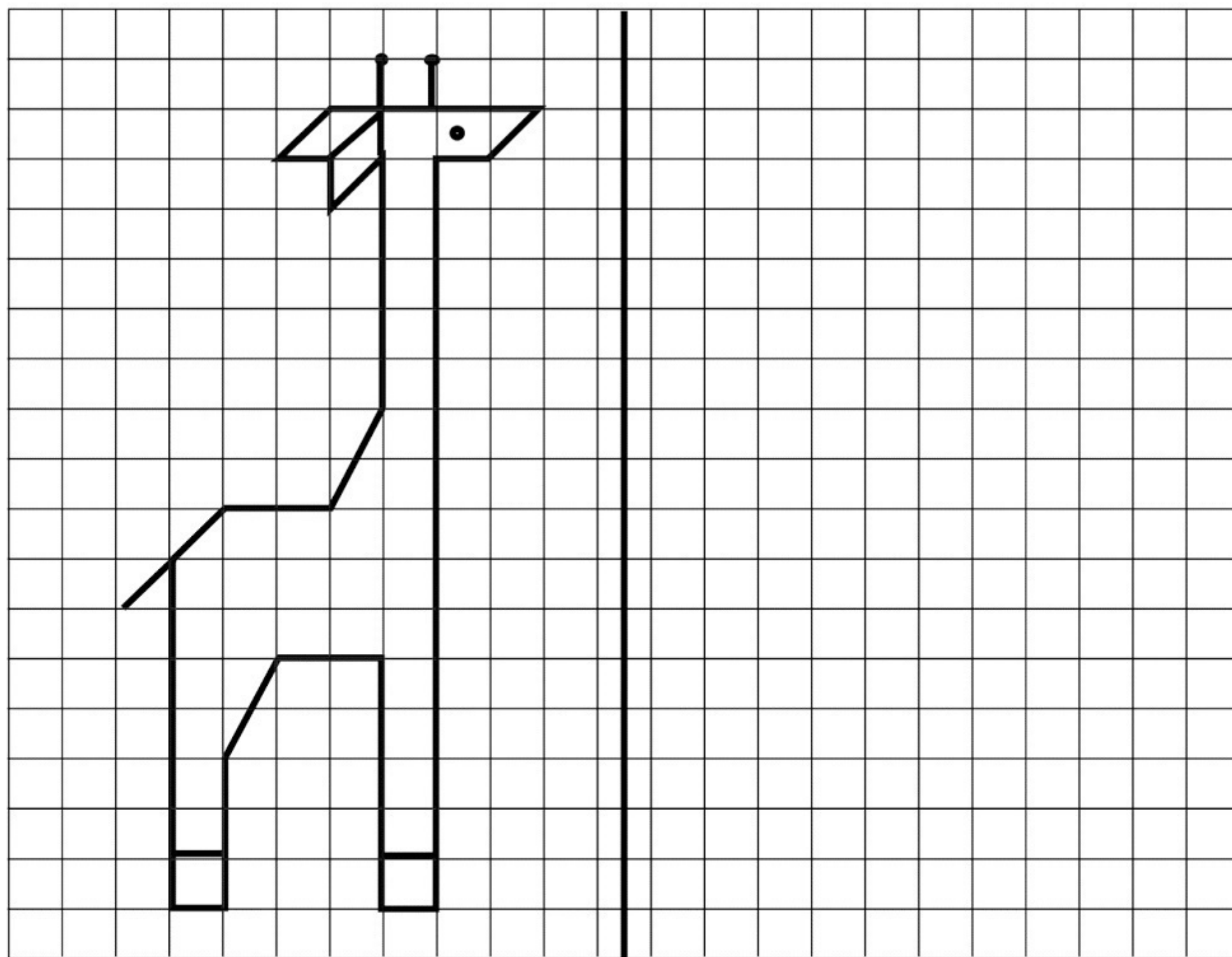

- Подебљај шаре на тепиху. Нацртај исте такве на тепиху десно и обој оба.

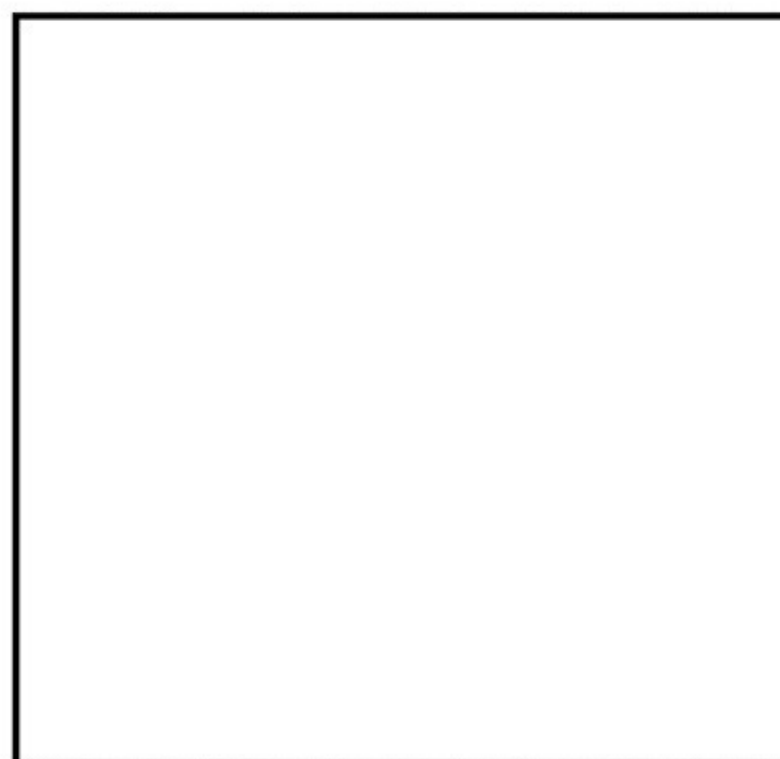
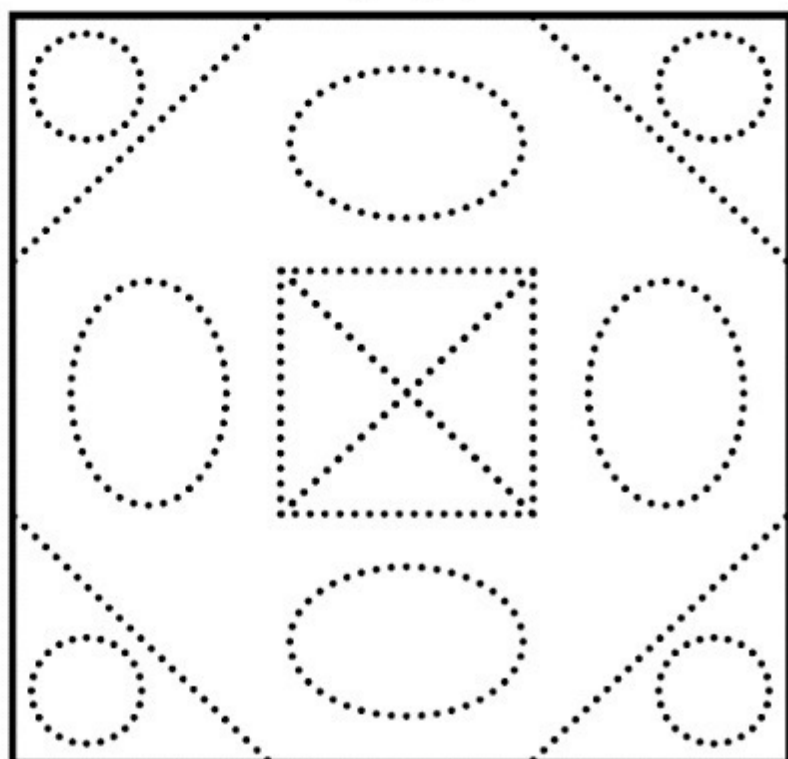



- Доцртај по квадратићима пужа и обој.

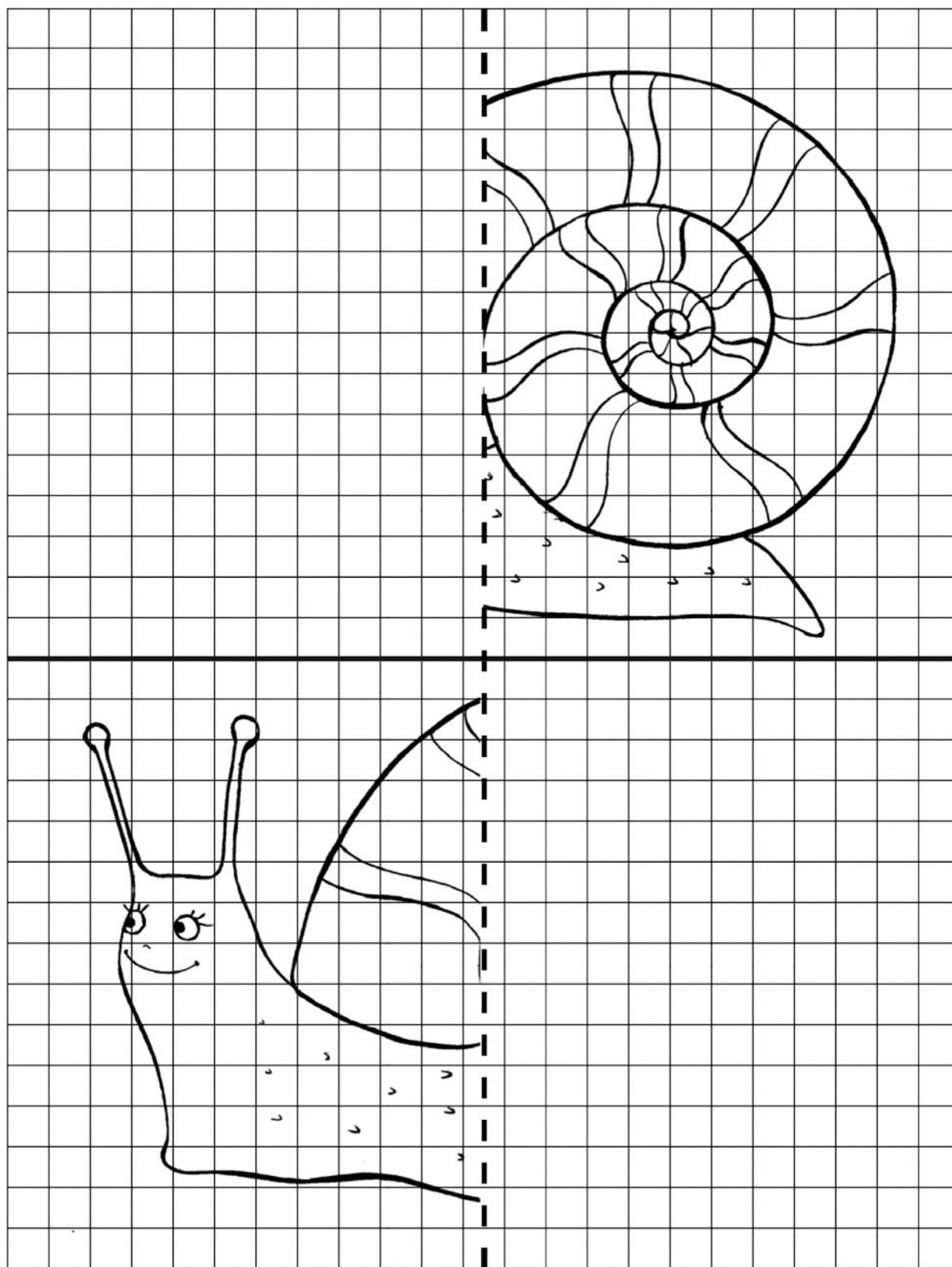

- Повежи све тачке по реду и обој слику.

